

prémoulé

**PORTES ET COMPOSANTES
EN THERMOPLASTIQUE**

Programme sur mesure



MODÈLES DE PORTES

- 04 Plat
- 06 Shaker
- 14 Régulier
- 28 Spéciaux
- 33 Battants 45° Série 7000



OPTIONS, MOULURES ET ACCESSOIRES

- 35 Rainures verticales sur le centre intérieur
- 36 Panneaux
- 38 Verrières
- 40 Moulures et accessoires
- 46 Spécifications techniques
- 48 Couleurs et finis
- 51 Tableau couleurs et finis / Prémoulé concordance de couleurs
- 53 Glacis sur thermoplastique
- 54 Collection couleurs lustrées
- 56 Finition lustrée
- 57 Garantie



Design

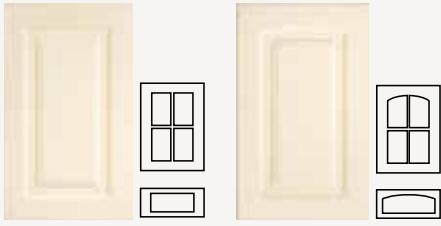

1
Carré

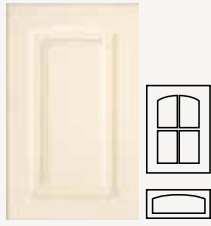

2
Arche

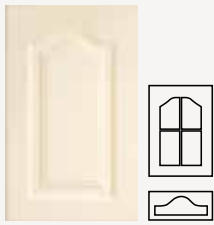

3
Cathédrale

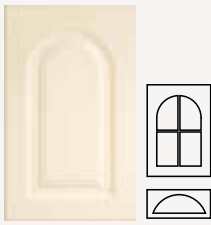

4
Demi-cercle

Profils intérieurs

Certains profils intérieurs sont disponibles avec laque Pro-Teint. Référez-vous au service à la clientèle pour plus d'information.

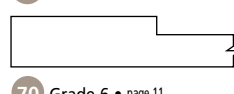
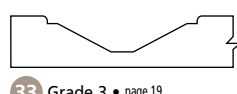
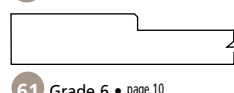
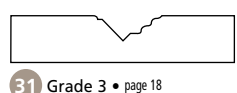
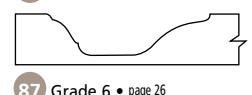
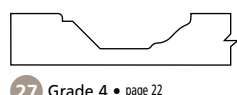
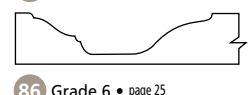
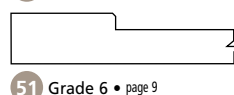
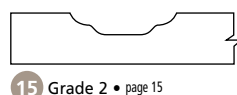
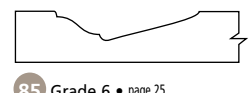
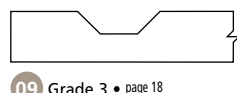
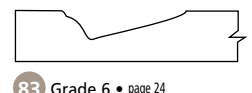
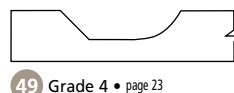
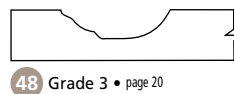
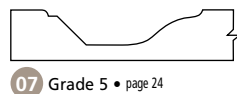
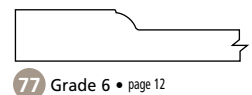
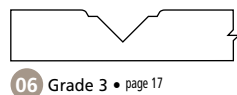
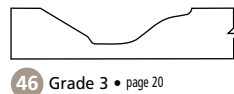
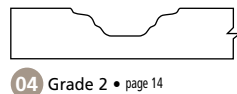
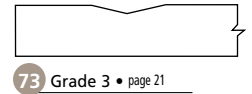
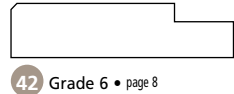
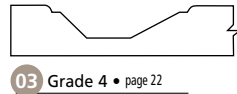
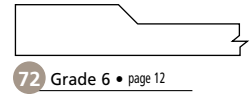
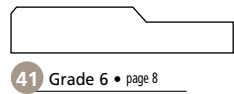
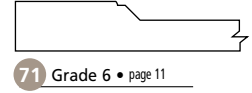
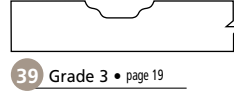
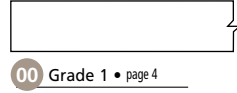

Modèle **207**
Couleur : R204W



Rainures verticales en option.
Voir page 35 pour plus de détails.

PROGRAMMATION SUR MESURE

Prémoulé fabrication des modèles de portes et des composantes sur mesure, selon vos propres spécifications.

Veuillez communiquer avec le service à la clientèle pour plus d'information à ce sujet.

Profils extérieurs

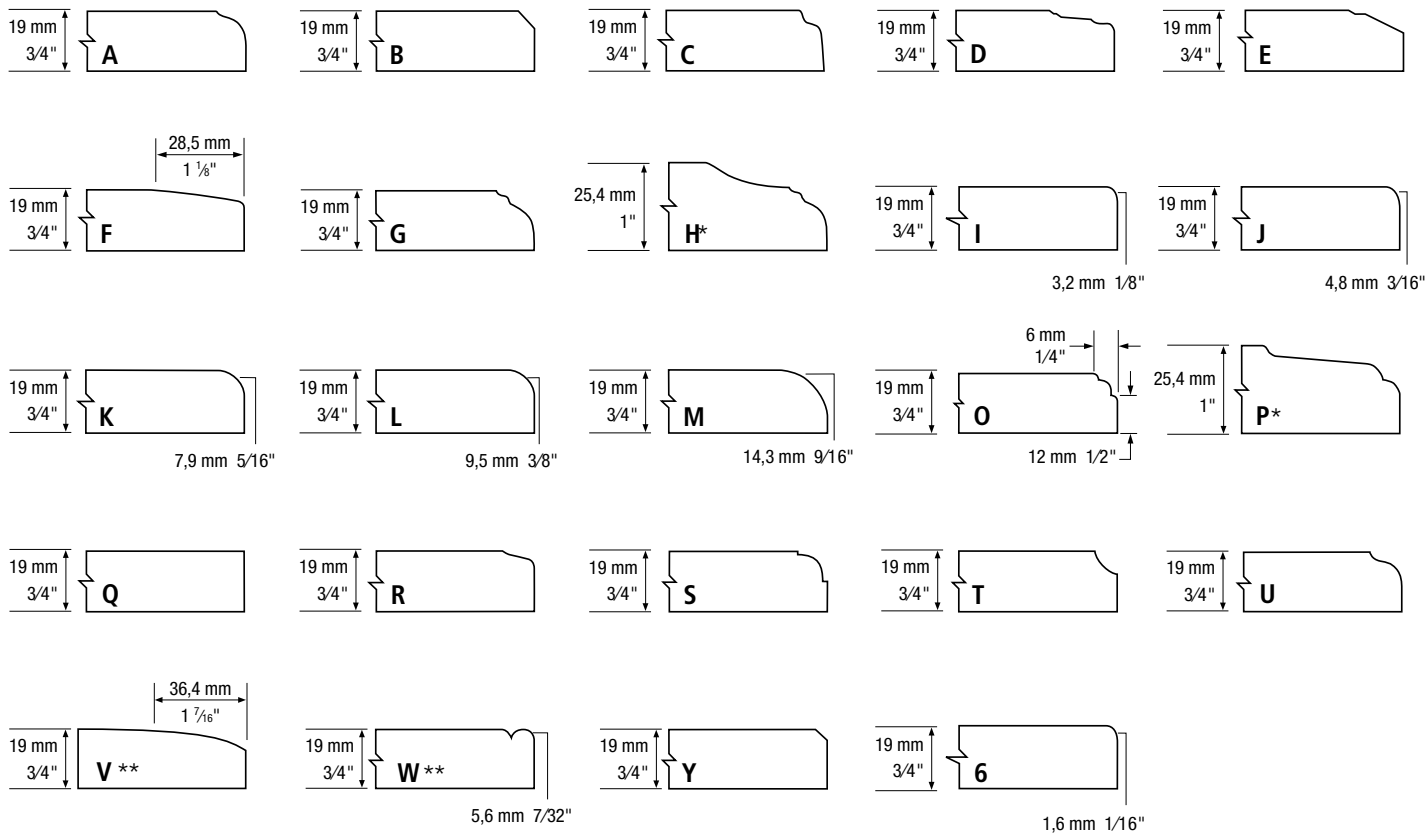

* Profils extérieurs H et P offerts en MDF (1" seulement).

** Profils extérieurs V et W offerts avec frais supplémentaires.

MODÈLES SPÉCIAUX



Modèle **164** Grade 4
Couleur : R207W
Page 6



Modèle **167** Grade 4
Couleur : R207W
Page 6



Modèle **764-767** Grade 5
Couleur : P340W
Page 7



Modèle **910** Grade 6
Couleur : R207W
Page 32



Modèle **911** Grade 3
Couleur : C92W
Page 30



Modèle **912** Grade 3
Couleur : C92W
Page 21



Modèle **921** Grade 3
Couleur : C72R
Page 30



Modèle **928** Premium
Couleur : R205W
Page 29



Modèle **942** Grade 6
Couleur : R205W
Page 13



Modèle **943** Premium
Couleur : R204W
Page 28



Modèle **944** Premium
Couleur : R204W
Page 28



Modèle **972** Grade 4
Couleur : C92W
Page 31



Modèle **974** Grade 4
Couleur : C72R
Page 31



Modèle **996** Grade 3
Couleur : R204W
Page 32

SÉRIE 00 Grade 1

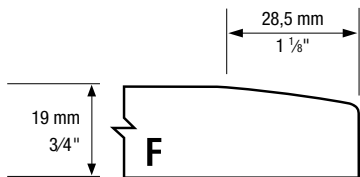

Les grandeurs minimales pour le modèle 000 varient selon le profil extérieur sélectionné :

PORTES ET TIROIRS

PROFIL EXTÉRIEUR	(Hauteur x Largeur)	
	mm	pouces
A, B, C, G, I, J, K, L, Q, R, Y	38 x 38	1 1/2 x 1 1/2
M, O, 6	38 x 38	1 1/2 x 1 1/2
D, W	50 x 50	2 x 2
E, F, S, T, U, V	76 x 76	3 x 3
H	82 x 82	3 1/4 x 3 1/4
P	91 x 91	3 9/16 x 3 9/16

Frais minimaux pour les baguettes en thermoplastique dont la hauteur (ou largeur) est inférieure à 76,2 mm (3").

Produits : 2000 et 3000

Longueur : 1,828 m à 2,438 m (72" à 96")

Largeur : moins de 76,2 mm (3")

Frais minimaux : 2 pi²

Modèle **00F**

Couleur : R205W

SÉRIE 00 Grade 1

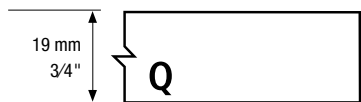

Les grandeurs minimales pour le modèle 000 varient selon le profil extérieur sélectionné :

PORTES ET TIROIRS

PROFIL EXTÉRIEUR	(Hauteur x Largeur)	
	mm	pouces
A, B, C, G, I, J, K, L, Q, R, Y	38 x 38	1 1/2 x 1 1/2
M, O, 6	38 x 38	1 1/2 x 1 1/2
D, W	50 x 50	2 x 2
E, F, S, T, U, V	76 x 76	3 x 3
H	82 x 82	3 1/4 x 3 1/4
P	91 x 91	3 9/16 x 3 9/16

Frais minimaux pour les baguettes en thermoplastique dont la hauteur (ou largeur) est inférieure à 76,2 mm (3").

Produits : 2000 et 3000

Longueur : 1,828 m à 2,438 m (72" à 96")

Largeur : moins de 76,2 mm (3")

Frais minimaux : 2 pi²

Modèle **00Q**

Couleur : A24WT

CARACTÉRISTIQUES STANDARDS

- Dos en mélamine blanche
- Façades de tiroir Shaker fabriquées avec battants réguliers (sauf si battants réduits, spécifiés)

- Le sens du grain de bois est vertical par défaut
- Hauteur maximale d'une porte : 2438 mm (96"), largeur maximale d'une porte : 1193 mm (47")

SÉRIE 00 Grade 1

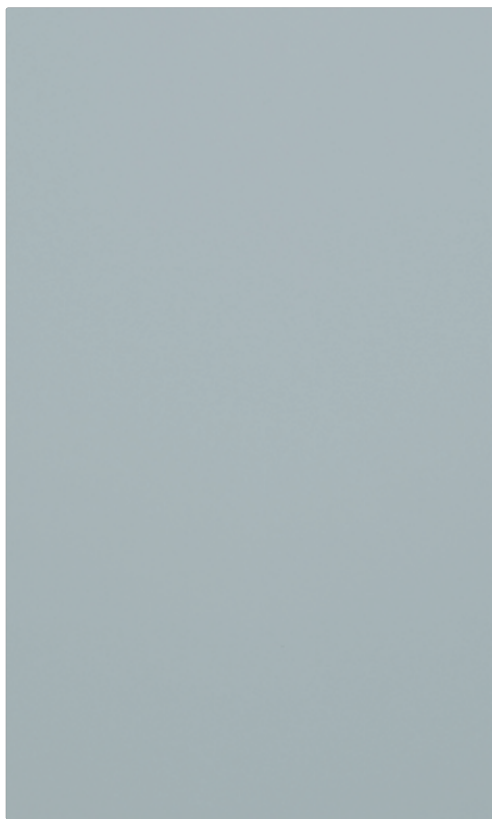
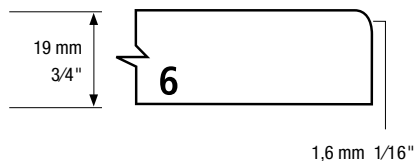

Les grandeurs minimales pour le modèle 000 varient selon le profil extérieur sélectionné :

PORTES ET TIROIRS

PROFIL EXTÉRIEUR	(Hauteur x Largeur)	
	mm	pouces
A, B, C, G, I, J, K, L, Q, R, Y	38 x 38	1 1/2 x 1 1/2
M, O, 6	38 x 38	1 1/2 x 1 1/2
D, W	50 x 50	2 x 2
E, F, S, T, U, V	76 x 76	3 x 3
H	82 x 82	3 1/4 x 3 1/4
P	91 x 91	3 9/16 x 3 9/16

Frais minimaux pour les baguettes en thermoplastique dont la hauteur (ou largeur) est inférieure à 76,2 mm (3").

Produits : 2000 et 3000

Longueur : 1,828 m à 2,438 m (72" à 96")

Largeur : moins de 76,2 mm (3")

Frais minimaux : 2 pi²

Modèle **006**

Couleur : A660S

SÉRIE 00 Grade 2

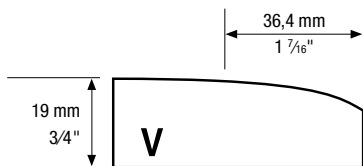

Les grandeurs minimales pour le modèle 000 varient selon le profil extérieur sélectionné :

PORTES ET TIROIRS

PROFIL EXTÉRIEUR	(Hauteur x Largeur)	
	mm	pouces
A, B, C, G, I, J, K, L, Q, R, Y	38 x 38	1 1/2 x 1 1/2
M, O, 6	38 x 38	1 1/2 x 1 1/2
D, W	50 x 50	2 x 2
E, F, S, T, U, V	76 x 76	3 x 3
H	82 x 82	3 1/4 x 3 1/4
P	91 x 91	3 9/16 x 3 9/16

Frais minimaux pour les baguettes en thermoplastique dont la hauteur (ou largeur) est inférieure à 76,2 mm (3").

Produits : 2000 et 3000

Longueur : 1,828 m à 2,438 m (72" à 96")

Largeur : moins de 76,2 mm (3")

Frais minimaux : 2 pi²

Modèle **00V**

Couleur : A661S

SÉRIE 164 Grade 4

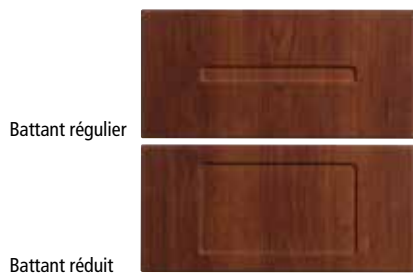
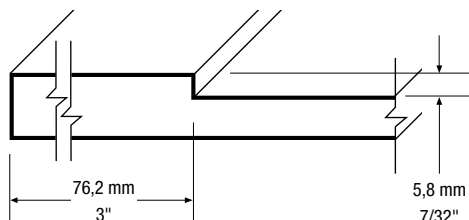

Grandeurs minimales

PORTES ET TIROIRS (Hauteur x Largeur)

MODÈLE	mm	pouces
164	177,8 x 177,8	7 x 7

TIROIRS AVEC BATTANTS RÉDUITS (Hauteur x Largeur)

MODÈLE	mm	pouces
164 red	76,2 x 177,8	3 x 7

red = battant réduit
Profil extérieur par défaut: Y

Les tiroirs pour le modèle 164 sont fabriqués avec des battants réguliers.

Pour obtenir des tiroirs avec des battants réduits, spécifiez-le lors de la commande.

Modèle **164**

Couleur : R207W

SÉRIE 167 Grade 4

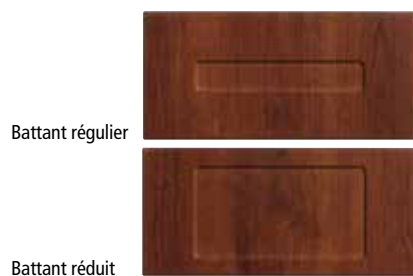
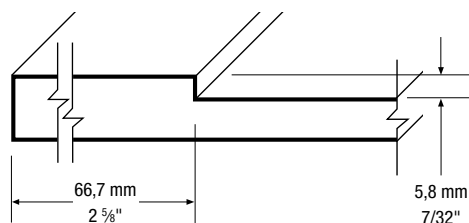

Grandeurs minimales

PORTES ET TIROIRS (Hauteur x Largeur)

MODÈLE	mm	pouces
167	158,0 x 158,0	6 ¹⁵ / ₆₄ x 6 ¹⁵ / ₆₄

TIROIRS AVEC BATTANTS RÉDUITS (Hauteur x Largeur)

MODÈLE	mm	pouces
167 red	76,2 x 158,0	3 x 6 ¹⁵ / ₆₄

red = battant réduit
Profil extérieur par défaut: Y

Les tiroirs pour le modèle 167 sont fabriqués avec des battants réguliers.

Pour obtenir des tiroirs avec des battants réduits, spécifiez-le lors de la commande.

Modèle **167**

Couleur : R207W

CARACTÉRISTIQUES STANDARDS

- Dos en mélamine blanche
- Façades de tiroir Shaker fabriquées avec battants réguliers (sauf si battants réduits, spécifiés)

- Le sens du grain de bois est vertical par défaut
- Hauteur maximale d'une porte : 2438 mm (96"), largeur maximale d'une porte : 1193 mm (47")

SÉRIE 764 Grade 5

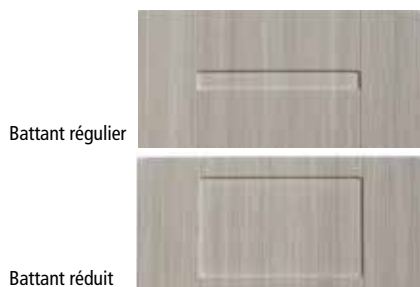
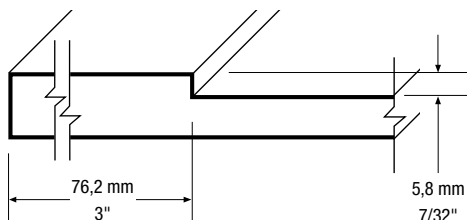

Grandeurs minimales

PORTES ET TIROIRS (Hauteur x Largeur)

MODÈLE	mm	pouces
764	177,8 x 177,8	7 x 7

TIROIRS AVEC BATTANTS RÉDUITS (Hauteur x Largeur)

MODÈLE	mm	pouces
764 red	76,2 x 177,8	3 x 7

red = battant réduit

Profil extérieur par défaut: Y

Les tiroirs pour le modèle 764 sont fabriqués avec des battants réguliers.

Pour obtenir des tiroirs avec des battants réduits, spécifiez-le lors de la commande.

Modèle **764**

Couleur : P340W

SÉRIE 767 Grade 5

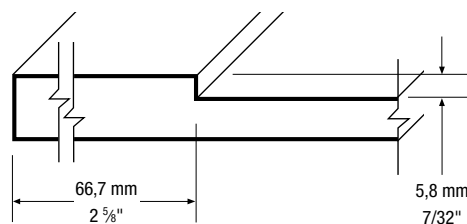

Grandeurs minimales

PORTES ET TIROIRS (Hauteur x Largeur)

MODÈLE	mm	pouces
767	158,0 x 158,0	6 ¹⁵ / ₆₄ x 6 ¹⁵ / ₆₄

TIROIRS AVEC BATTANTS RÉDUITS (Hauteur x Largeur)

MODÈLE	mm	pouces
767 red	76,2 x 158,0	3 x 6 ¹⁵ / ₆₄

red = battant réduit

Profil extérieur par défaut: Y

Les tiroirs pour le modèle 767 sont fabriqués avec des battants réguliers.

Pour obtenir des tiroirs avec des battants réduits, spécifiez-le lors de la commande.

Modèle **767**

Couleur : P340W

SÉRIE 41 Grade 6

41 | Coupe Shaker

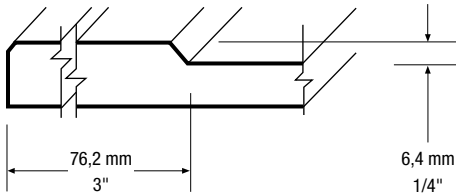

Battant régulier



Battant réduit



Grandeurs minimales

PORTES ET TIROIRS (Hauteur x Largeur)

MODÈLE	mm	pouces
141	177,8 x 177,8	7 x 7

TIROIRS AVEC BATTANTS RÉDUITS (Hauteur x Largeur)

MODÈLE	mm	pouces
141red	101,6 x 177,8	4 x 7

red = battant réduit

Profil extérieur par défaut : Y

Les tiroirs pour le modèle 141 sont fabriqués avec des battants réguliers.

Pour obtenir des tiroirs avec des battants réduits, spécifiez-le lors de la commande.

Modèle **141**

Couleur : K01W

SÉRIE 42 Grade 6

42 | Coupe Shaker

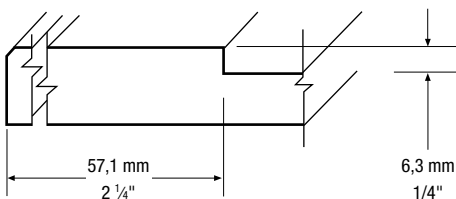

Battant régulier



Battant réduit



Grandeurs minimales

PORTES ET TIROIRS (Hauteur x Largeur)

MODÈLE	mm	pouces
142	165,10 x 139,7	6 1/2 x 5 1/2

TIROIRS AVEC BATTANTS RÉDUITS (Hauteur x Largeur)

MODÈLE	mm	pouces
142red	101,6 x 139,7	4 x 5 1/2

red = battant réduit

Profil extérieur par défaut : Y

Les tiroirs pour le modèle 142 sont fabriqués avec des battants réguliers.

Pour obtenir des tiroirs avec des battants réduits, spécifiez-le lors de la commande.

Modèle **142**

Couleur : K02W

CARACTÉRISTIQUES STANDARDS

- Dos en mélamine blanche
- Façades de tiroir Shaker fabriquées avec battants réguliers (sauf si battants réduits, spécifiés)

- Le sens du grain de bois est vertical par défaut
- Hauteur maximale d'une porte : 2438 mm (96"), largeur maximale d'une porte : 1193 mm (47")

SÉRIE 51 Grade 6

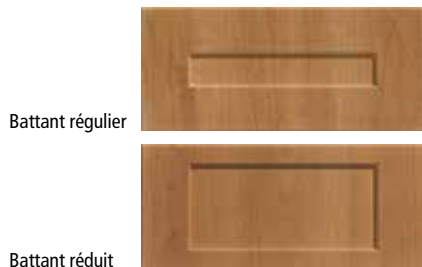
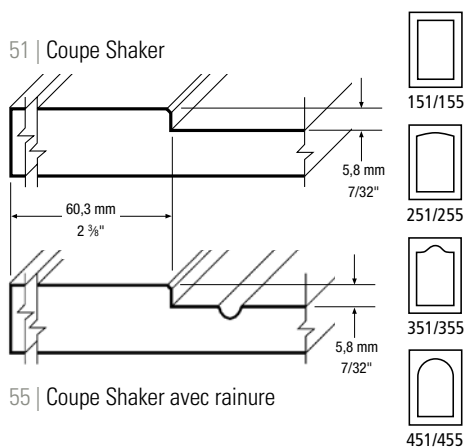

Grandeurs minimales

PORTES ET TIROIRS (Hauteur x Largeur)

MODÈLE	mm	pouces
151/55	146,0 x 146,0	5 3/4 x 5 3/4
251/55	161,0 x 146,0	6 11/32 x 5 3/4
351/55	186,0 x 200,6	7 11/32 x 7 29/32
451/55	$((L \div 2) + 99,5) \times 146,0$	$((L \div 2) + 3 15/16) \times 5 3/4$

TIROIRS AVEC BATTANTS RÉDUITS (Hauteur x Largeur)

MODÈLE	mm	pouces
151/55red	76,2 x 146,0	3 x 5 3/4
251/55red	91,2 x 146,0	3 19/32 x 5 3/4
351/55red	116,2 x 200,6	4 9/16 x 7 7/8
451/55red	$((L \div 2) + 29,7) \times 146,0$	$((L \div 2) + 1 5/32) \times 5 3/4$

red = battant réduit

L = largeur

Profil extérieur par défaut : Y

Les tiroirs de la série 51 et 55 sont fabriqués avec des battants réguliers. Pour obtenir des tiroirs avec des battants réduits, spécifiez-le lors de la commande.

Modèle **151**
Couleur : R205W

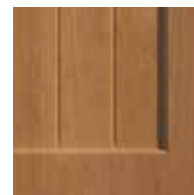

55

Grade 6

Modèle **155**
Couleur : R205W

SÉRIE 52 Grade 6

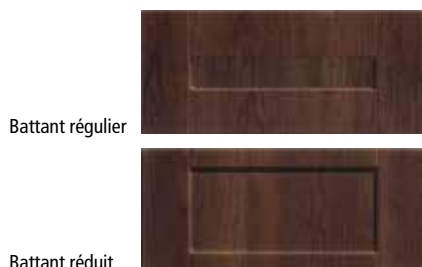
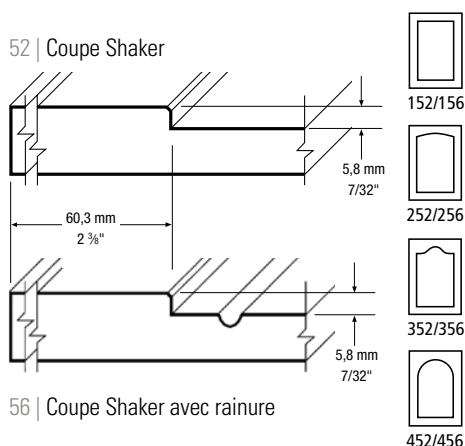

Grandeurs minimales

PORTES ET TIROIRS (Hauteur x Largeur)

MODÈLE	mm	pouces
152/56	146,0 x 146,0	5 3/4 x 5 3/4
252/56	161,0 x 146,0	6 11/32 x 5 3/4
352/56	186,0 x 200,6	7 11/32 x 7 7/8
452/56	$((L \div 2) + 99,5) \times 146,0$	$((L \div 2) + 3 29/32) \times 5 3/4$

TIROIRS AVEC BATTANTS RÉDUITS (Hauteur x Largeur)

MODÈLE	mm	pouces
152/56red	76,2 x 146,0	3 x 5 3/4
252/56red	91,2 x 146,0	3 19/32 x 5 3/4
352/56red	116,2 x 200,6	4 9/16 x 7 7/8
452/56red	$((L \div 2) + 29,7) \times 146,0$	$((L \div 2) + 1 5/32) \times 5 3/4$

red = battant réduit

L = largeur

Profil extérieur par défaut : Y

Les tiroirs de la série 52 et 56 sont fabriqués avec des battants réguliers. Pour obtenir des tiroirs avec des battants réduits, spécifiez-le lors de la commande.

Modèle **152**
Couleur : R207W

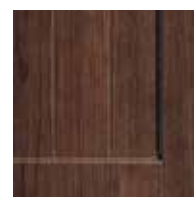

56

Grade 6

Modèle **156**
Couleur : R207W

SÉRIE 61 Grade 6

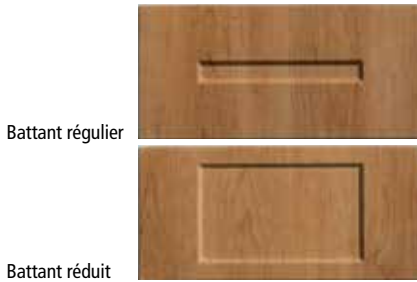
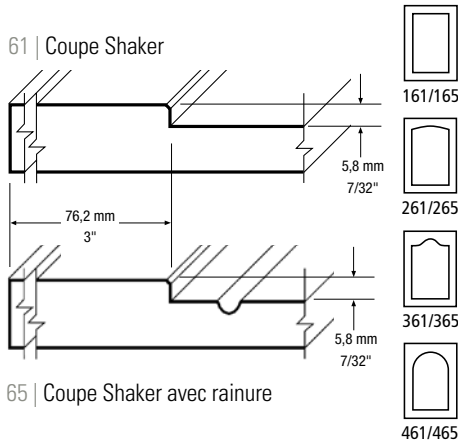

Grandeurs minimales

PORTES ET TIROIRS (Hauteur x Largeur)

MODÈLE	mm	pouces
161/65	177,8 x 177,8	7 x 7
261/65	192,8 x 177,8	7 19/32 x 7
361/65	217,8 x 232,4	8 19/32 x 9 5/32
461/65	$((L \div 2) + 115,4) \times 177,8$	$((L \div 2) + 4 9/16) \times 7$

TIROIRS AVEC BATTANTS RÉDUITS (Hauteur x Largeur)

MODÈLE	mm	pouces
161/65red	76,2 x 177,8	3 x 7
261/65red	91,2 x 177,8	3 19/32 x 7
361/65red	116,2 x 232,4	4 19/32 x 9 5/32
461/65red	$((L \div 2) + 13,8) \times 177,8$	$((L \div 2) + 9/16) \times 7$

red = battant réduit

L = largeur

Profil extérieur par défaut : Y

Les tiroirs de la série 61 et 65 sont fabriqués avec des battants réguliers. Pour obtenir des tiroirs avec des battants réduits, spécifiez-le lors de la commande.



65

Grade 6

Modèle **161**

Couleur : R205W

Modèle **165**

Couleur : R205W

SÉRIE 62 Grade 6

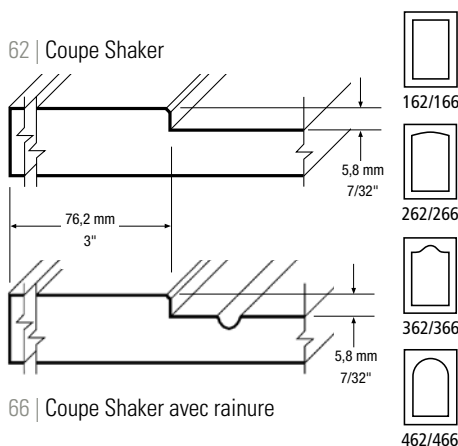

Grandeurs minimales

PORTES ET TIROIRS (Hauteur x Largeur)

MODÈLE	mm	pouces
162/66	177,8 x 177,8	7 x 7
262/66	192,8 x 177,8	7 19/32 x 7
362/66	217,8 x 232,4	8 19/32 x 9 5/32
462/66	$((L \div 2) + 115,4) \times 177,8$	$((L \div 2) + 4 9/16) \times 7$

TIROIRS AVEC BATTANTS RÉDUITS (Hauteur x Largeur)

MODÈLE	mm	pouces
162/66red	76,2 x 177,8	3 x 7
262/66red	91,2 x 177,8	3 19/32 x 7
362/66red	116,2 x 232,4	4 19/32 x 9 5/32
462/66red	$((L \div 2) + 13,8) \times 177,8$	$((L \div 2) + 9/16) \times 7$

red = battant réduit

L = largeur

Profil extérieur par défaut : Y

Les tiroirs de la série 62 et 66 sont fabriqués avec des battants réguliers. Pour obtenir des tiroirs avec des battants réduits, spécifiez-le lors de la commande.



66

Grade 6

Modèle **162**

Couleur : R207W

Modèle **166**

Couleur : R207W

CARACTÉRISTIQUES STANDARDS

- Dos en mélamine blanche
- Façades de tiroir Shaker fabriquées avec battants réguliers (sauf si battants réduits, spécifiés)

- Le sens du grain de bois est vertical par défaut
- Hauteur maximale d'une porte : 2438 mm (96"), largeur maximale d'une porte : 1193 mm (47")

SÉRIE 70 Grade 6

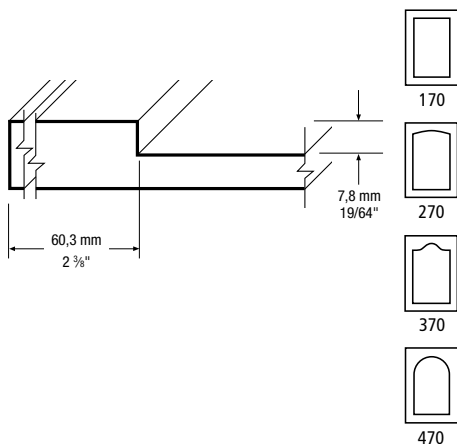

Battant régulier

Battant réduit

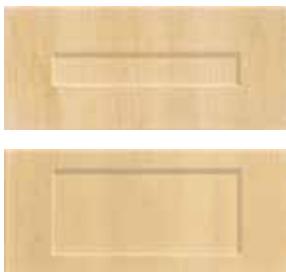

Grandeurs minimales

PORTES ET TIROIRS (Hauteur x Largeur)

MODÈLE	mm	pouces
170	146,0 x 146,0	5 3/4 x 5 3/4
270	161,0 x 146,0	6 11/32 x 5 3/4
370	186,0 x 200,6	7 11/32 x 7 29/32
470	$((L \div 2) + 99,5) \times 146,0$	$((L \div 2) + 3 31/32) \times 5 3/4$

TIROIRS AVEC BATTANTS RÉDUITS (Hauteur x Largeur)

MODÈLE	mm	pouces
170	76,2 x 146,0	3 x 5 3/4
270	91,2 x 146,0	3 19/32 x 5 3/4
370	116,2 x 200,6	4 9/16 x 7 7/8
470	$((L \div 2) + 29,7) \times 146,0$	$((L \div 2) + 1 11/64) \times 5 3/4$

L = largeur

Profil extérieur par défaut : B

Les tiroirs pour la série 70 sont fabriqués avec des battants réguliers.

Pour obtenir des tiroirs avec des battants réduits, spécifiez-le lors de la commande.

Modèle **170**

Couleur : C92W

SÉRIE 71 Grade 6

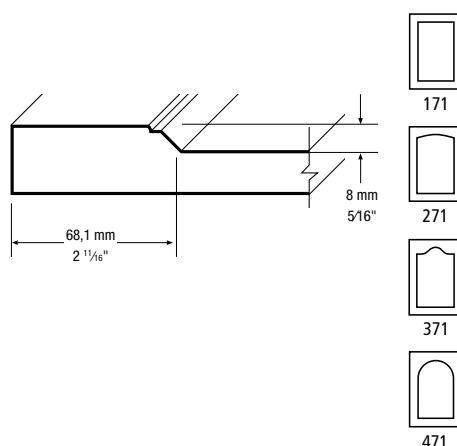

Battant régulier

Battant réduit



Grandeurs minimales

PORTES ET TIROIRS (Hauteur x Largeur)

MODÈLE	mm	pouces
171	161,6 x 161,6	6 3/8 x 6 3/8
271	176,6 x 161,6	6 31/32 x 6 3/8
371	201,6 x 201,8	7 15/16 x 7 31/32
471	$((L \div 2) + 82,5) \times 161,6$	$((L \div 2) + 3 1/4) \times 6 3/8$

TIROIRS AVEC BATTANTS RÉDUITS (Hauteur x Largeur)

MODÈLE	mm	pouces
171red	102,0 x 161,6	4 1/64 x 6 3/8
271red	117,0 x 161,6	4 39/64 x 6 3/8
371red	142,0 x 201,8	5 19/32 x 7 31/32
471red	$((L \div 2) + 22,9) \times 161,6$	$((L \div 2) + 29/32) \times 6 3/8$

L = largeur

Profil extérieur par défaut : B

Coupe intérieure de la série 03

Les tiroirs pour la série 71 sont fabriqués avec des battants réguliers.

Pour obtenir des tiroirs avec des battants réduits, spécifiez-le lors de la commande.

Modèle **171**

Couleur : R205W

SÉRIE 72 Grade 6

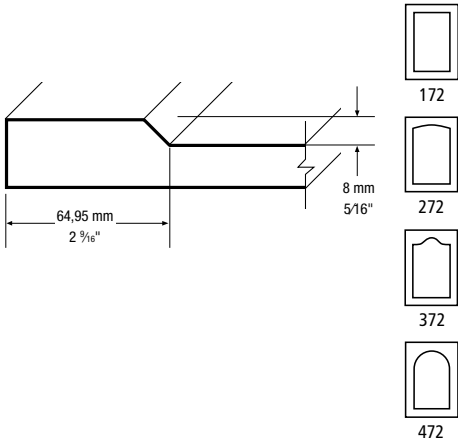

Grandeurs minimales

PORTES ET TIROIRS (Hauteur x Largeur)

MODÈLE	mm	pouces
172	155,3 x 155,3	6 1/8 x 6 1/8
272	170,3 x 155,3	6 23/32 x 6 1/8
372	195,3 x 193,9	7 23/32 x 7 21/32
472	((L÷2) + 71,8) x 155,3	((L÷2) + 2 27/32) x 6 1/8

TIROIRS AVEC BATTANTS RÉDUITS (Hauteur x Largeur)

MODÈLE	mm	pouces
172red	91,3 x 155,3	3 5/8 x 6 1/8
272red	106,3 x 155,3	4 3/16 x 6 1/8
372red	131,3 x 193,9	5 3/16 x 7 21/32
472red	((L÷2) + 7,8) x 155,3	((L÷2) + 5/16) x 6 1/8

L = largeur

Profil extérieur par défaut : B
Coupe intérieure de la série 09

Les tiroirs pour la série 72 sont fabriqués avec des battants réguliers.

Pour obtenir des tiroirs avec des battants réduits, spécifiez-le lors de la commande.

Modèle **172**

Couleur : C92W

SÉRIE 77 Grade 6

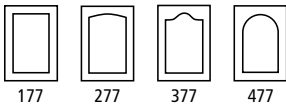
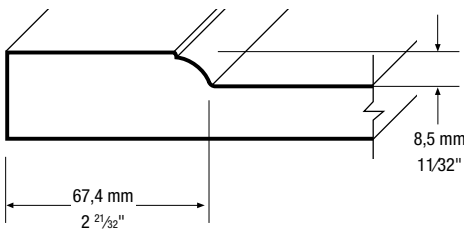

Grandeurs minimales

PORTES ET TIROIRS (Hauteur x Largeur)

MODÈLE	mm	pouces
177	179,8 x 179,8	7 3/32 x 7 3/32
277	194,8 x 179,8	7 11/16 x 7 3/32
377	219,8 x 214,8	8 21/32 x 8 15/32
477	((L÷2) + 112,5) x 179,8	((L÷2) + 4 7/16) x 7 3/32

TIROIRS AVEC BATTANTS RÉDUITS (Hauteur x Largeur)

MODÈLE	mm	pouces
177red	116,6 x 179,8	4 19/32 x 7 3/32
277red	131,6 x 179,8	5 3/16 x 7 3/32
377red	156,6 x 214,8	6 3/16 x 8 15/32
477red	((L÷2) + 49,3) x 179,8	((L÷2) + 1 31/32) x 7 3/32

L = largeur

Profil extérieur par défaut : C
Coupe intérieure de la série 83

Les tiroirs pour la série 77 sont fabriqués avec des battants réguliers.

Pour obtenir des tiroirs avec des battants réduits, spécifiez-le lors de la commande.

Modèle **177**

Couleur : F20W

CARACTÉRISTIQUES STANDARDS

- Dos en mélamine blanche
- Façades de tiroir Shaker fabriquées avec battants réguliers (sauf si battants réduits, spécifiés)

- Le sens du grain de bois est vertical par défaut
- Hauteur maximale d'une porte : 2438 mm (96"), largeur maximale d'une porte : 1193 mm (47")

SÉRIE 78 Grade 6

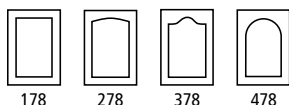
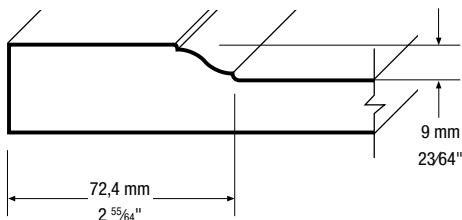

Battant régulier



Battant réduit



Grandeurs minimales

PORTES ET TIROIRS (Hauteur x Largeur)

MODÈLE	mm	pouces
178	189,8 x 189,8	7 1/2 x 7 1/2
278	204,8 x 189,8	8 3/32 x 7 1/2
378	229,8 x 224,8	9 1/16 x 8 7/8
478	$((L \div 2) + 117,5) \times 189,8$	$((L \div 2) + 4 21/32) \times 7 1/2$

TIROIRS AVEC BATTANTS RÉDUITS (Hauteur x Largeur)

MODÈLE	mm	pouces
178red	126,6 x 189,8	5 x 7 1/2
278red	141,6 x 189,8	5 19/32 x 7 1/2
378red	166,6 x 224,8	6 9/16 x 8 7/8
478red	$((L \div 2) + 54,3) \times 189,8$	$((L \div 2) + 2 5/32) \times 7 1/2$

L = largeur

Profil extérieur par défaut : C

Coupe intérieure de la série 85

Les tiroirs pour la série 78 sont fabriqués avec des battants réguliers.

Pour obtenir des tiroirs avec des battants réduits, spécifiez-le lors de la commande.

Modèle **178**

Couleur : R766W

SÉRIE 942 Grade 6

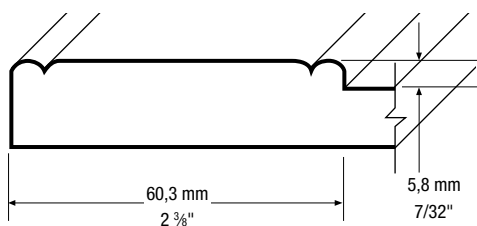

Battant régulier



Battant réduit



Grandeurs minimales

PORTES ET TIROIRS (Hauteur x Largeur)

MODÈLE	mm	pouces
942	146,0 x 146,0	5 3/4 x 5 3/4

TIROIRS AVEC BATTANTS RÉDUITS (Hauteur x Largeur)

MODÈLE	mm	pouces
942red	76,2 x 146,0	3 x 5 3/4

red = battant réduit

Profil extérieur par défaut : W

Les tiroirs de la série 942 sont fabriqués avec des battants réguliers. Pour obtenir des tiroirs avec des battants réduits, spécifiez-le lors de la commande.

Modèle **942**

Couleur : R205W

SÉRIE 01 Grade 2

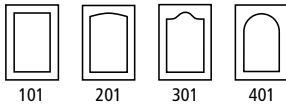
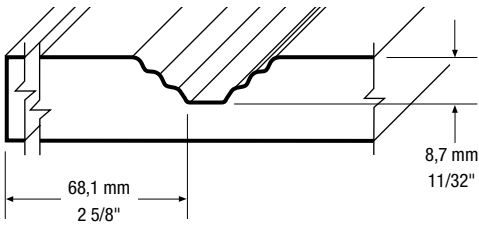

Grandeurs minimales

PORTES (Hauteur x Largeur)

MODÈLE	mm	pouces
101	182,8 x 182,8	7 ⁷ / ₃₂ x 7 ⁷ / ₃₂
201	201,3 x 182,8	7 ¹⁵ / ₁₆ x 7 ⁷ / ₃₂
301	222,8 x 182,8	8 ²⁵ / ₃₂ x 7 ⁷ / ₃₂
401	((L÷2) + 71,6) x 182,8	((L÷2) + 2 ²⁷ / ₃₂) x 7 ⁷ / ₃₂

TIROIRS (Hauteur x Largeur)

MODÈLE	mm	pouces
101	120,2 x 182,8	4 ³ / ₄ x 7 ⁷ / ₃₂
201	138,7 x 182,8	5 ¹⁵ / ₃₂ x 7 ⁷ / ₃₂
301	160,2 x 182,8	6 ⁵ / ₁₆ x 7 ⁷ / ₃₂
401	((L÷2) + 9,0) x 182,8	((L÷2) + ³ / ₈) x 7 ⁷ / ₃₂

L = largeur

Profil extérieur par défaut : C

Modèle **101**

Couleur : C92W

SÉRIE 04 Grade 2

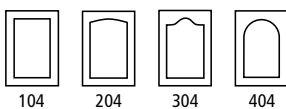
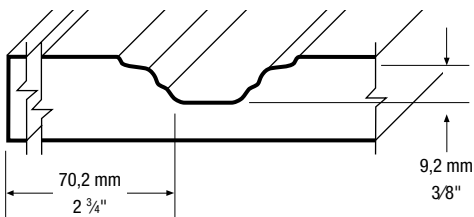

Grandeurs minimales

PORTES (Hauteur x Largeur)

MODÈLE	mm	pouces
104	199,0 x 199,0	7 ²⁷ / ₃₂ x 7 ²⁷ / ₃₂
204	214,0 x 199,0	8 ⁷ / ₁₆ x 7 ²⁷ / ₃₂
304	239,0 x 199,0	9 ⁷ / ₁₆ x 7 ²⁷ / ₃₂
404	((L÷2) + 75,1) x 199,0	((L÷2) + 2 ³¹ / ₃₂) x 7 ²⁷ / ₃₂

TIROIRS (Hauteur x Largeur)

MODÈLE	mm	pouces
104	136,4 x 199,0	5 ³ / ₈ x 7 ²⁷ / ₃₂
204	151,4 x 199,0	5 ³¹ / ₃₂ x 7 ²⁷ / ₃₂
304	179,4 x 199,0	7 ³ / ₃₂ x 7 ²⁷ / ₃₂
404	((L÷2) + 12,5) x 199,0	((L÷2) + ¹ / ₂) x 7 ²⁷ / ₃₂

L = largeur

Profil extérieur par défaut : C

Modèle **104**

Couleur : C92W

CARACTÉRISTIQUES STANDARDS

- Dos en mélamine blanche
- Façades de tiroir Shaker fabriquées avec battants réguliers (sauf si battants réduits, spécifiés)

- Le sens du grain de bois est vertical par défaut
- Hauteur maximale d'une porte : 2438 mm (96"), largeur maximale d'une porte : 1193 mm (47")

SÉRIE 15 Grade 2

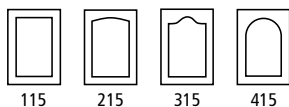
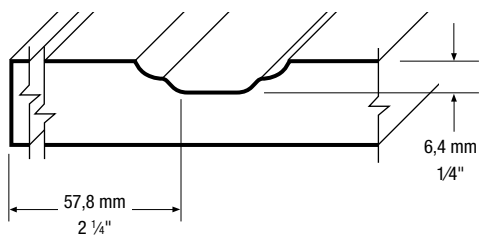

Grandeurs minimales

PORTES (Hauteur x Largeur)

MODÈLE	mm	pouces
115	170,5 x 170,5	6 ²³ / ₃₂ x 6 ²³ / ₃₂
215	185,8 x 170,5	7 ¹¹ / ₃₂ x 6 ²³ / ₃₂
315	210,5 x 170,5	8 ⁵ / ₁₆ x 6 ²³ / ₃₂
415	((L÷2) + 63,1) x 170,5	((L÷2) + 2 ¹ / ₂) x 6 ²³ / ₃₂

TIROIRS (Hauteur x Largeur)

MODÈLE	mm	pouces
115	127,1 x 170,5	5 ¹ / ₃₂ x 6 ²³ / ₃₂
215	142,1 x 170,5	5 ⁵ / ₈ x 6 ²³ / ₃₂
315	167,1 x 170,5	6 ¹⁹ / ₃₂ x 6 ²³ / ₃₂
415	((L÷2) + 19,7) x 170,5	((L÷2) + ²⁵ / ₃₂) x 6 ²³ / ₃₂

L = largeur

Profil extérieur par défaut : U

Modèle **115**

Couleur : R204W

SÉRIE 32 Grade 2

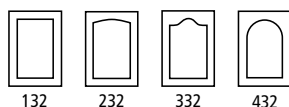
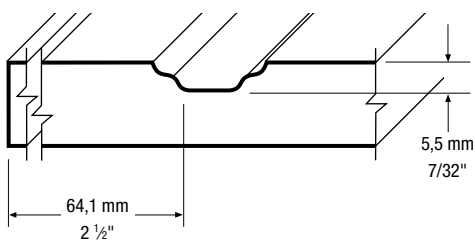

Grandeurs minimales

PORTES (Hauteur x Largeur)

MODÈLE	mm	pouces
132	173,7 x 173,7	6 ²⁷ / ₃₂ x 6 ²⁷ / ₃₂
232	188,7 x 173,7	7 ⁷ / ₁₆ x 6 ²⁷ / ₃₂
332	213,7 x 173,7	8 ⁷ / ₁₆ x 6 ²⁷ / ₃₂
432	((L÷2) + 68,8) x 173,7	((L÷2) + 2 ²³ / ₃₂) x 6 ²⁷ / ₃₂

TIROIRS (Hauteur x Largeur)

MODÈLE	mm	pouces
132	110,1 x 173,7	4 ¹¹ / ₃₂ x 6 ²⁷ / ₃₂
232	125,1 x 173,7	4 ¹⁵ / ₁₆ x 6 ²⁷ / ₃₂
332	150,1 x 173,7	5 ¹⁵ / ₁₆ x 6 ²⁷ / ₃₂
432	((L÷2) + 5,2) x 173,7	((L÷2) + ⁷ / ₃₂) x 6 ²⁷ / ₃₂

L = largeur

Profil extérieur par défaut : C

Modèle **132**

Couleur : R207W

SÉRIE 47 Grade 2

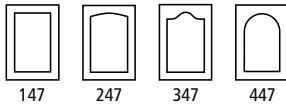
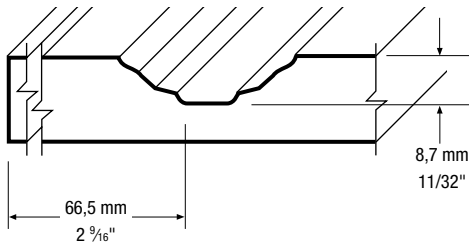

Grandeurs minimales

PORTES (Hauteur x Largeur)

MODÈLE	mm	pouces
147	185,5 x 185,5	7 ⁵ / ₁₆ x 7 ⁵ / ₁₆
247	200,5 x 185,5	7 ²⁹ / ₃₂ x 7 ⁵ / ₁₆
347	228,5 x 210,0	9 x 8 ⁹ / ₃₂
447	((L÷2) + 69,8) x 185,5	((L÷2) + 2 ³ / ₄) x 7 ⁵ / ₁₆

TIROIRS (Hauteur x Largeur)

MODÈLE	mm	pouces
147	129,5 x 185,5	5 ¹ / ₈ x 7 ⁵ / ₁₆
247	144,5 x 185,5	5 ²³ / ₃₂ x 7 ⁵ / ₁₆
347	172,5 x 210,0	6 ¹³ / ₁₆ x 8 ⁹ / ₃₂
447	((L÷2) + 13,8) x 185,5	((L÷2) + ⁹ / ₁₆) x 7 ⁵ / ₁₆

L = largeur

Profil extérieur par défaut : C

Modèle **147**

Couleur : R204W

SÉRIE 50 Grade 2

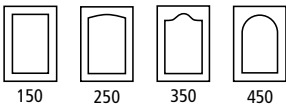
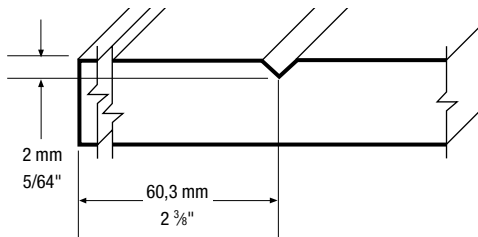

Les tiroirs de la série 50 sont fabriqués avec des battants réguliers. Pour obtenir des tiroirs avec des battants réduits, spécifiez-le lors de la commande.

Battant régulier
(par défaut)



Battant réduit



Grandeurs minimales

PORTES ET TIROIRS (Hauteur x Largeur)

MODÈLE	mm	pouces
150	146,0 x 146,0	5 ³ / ₄ x 5 ³ / ₄
250	161,0 x 146,0	6 ¹¹ / ₃₂ x 5 ³ / ₄
350	186,0 x 200,6	7 ¹¹ / ₃₂ x 7 ²⁹ / ₃₂
450	((L÷2) + 60,4) x 146,0	((L÷2) + 2 ¹³ / ₃₂) x 5 ³ / ₄

TIROIRS AVEC BATTANTS RÉDUITS (Hauteur x Largeur)

MODÈLE	mm	pouces
150red	76,2 x 146,0	3 x 5 ³ / ₄
250red	91,2 x 146,0	3 ¹⁹ / ₃₂ x 5 ³ / ₄
350red	116,2 x 200,6	4 ¹⁹ / ₃₂ x 7 ²⁹ / ₃₂
450red	((L÷2) - 9,4) x 146,0	((L÷2) - ³ / ₈) x 5 ³ / ₄

NOTE: Les profils extérieurs D, F, H, P, V et W ne sont pas disponibles.

red = battant réduit

L = largeur

Profil extérieur par défaut : Q

Modèle **150**
Couleur : R205W

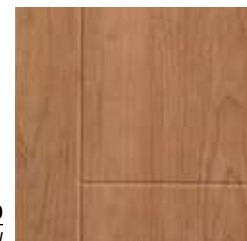

40
Grade 2

Modèle **140**
Couleur : R205W

CARACTÉRISTIQUES STANDARDS

- Dos en mélamine blanche
- Façades de tiroir Shaker fabriquées avec battants réguliers (sauf si battants réduits, spécifiés)

- Le sens du grain de bois est vertical par défaut
- Hauteur maximale d'une porte : 2438 mm (96"), largeur maximale d'une porte : 1193 mm (47")

SÉRIE 06 Grade 3

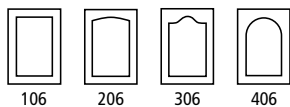
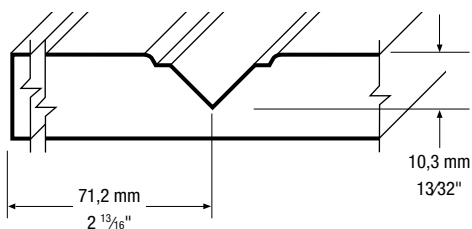

Grandeurs minimales

PORTES (Hauteur x Largeur)

MODÈLE	mm	pouces
106	180,2 x 180,2	7 1/8 x 7 1/8
206	195,2 x 180,2	7 11/16 x 7 1/8
306	220,2 x 180,2	8 11/16 x 7 1/8
406	$((L \div 2) + 81,5) \times 180,2$	$((L \div 2) + 3 7/32) \times 7 1/8$

TIROIRS (Hauteur x Largeur)

MODÈLE	mm	pouces
106	101,6 x 180,2	4 x 7 3/32
206	116,6 x 180,2	4 19/32 x 7 3/32
306	141,6 x 180,2	5 19/32 x 7 3/32
406	$((L \div 2) + 2,9) \times 180,2$	$((L \div 2) + 1/8) \times 7 3/32$

L = largeur

Profil extérieur par défaut : B

Modèle **106**

Couleur : R205W

SÉRIE 08 Grade 3

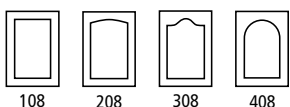
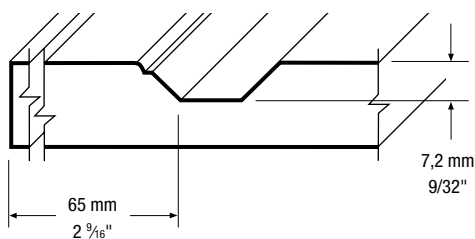

Grandeurs minimales

PORTES (Hauteur x Largeur)

MODÈLE	mm	pouces
108	185,1 x 185,1	7 5/16 x 7 5/16
208	200,1 x 185,1	7 29/32 x 7 5/16
308	225,1 x 185,1	8 7/8 x 7 5/16
408	$((L \div 2) + 71,8) \times 185,1$	$((L \div 2) + 2 27/32) \times 7 5/16$

TIROIRS (Hauteur x Largeur)

MODÈLE	mm	pouces
108	120,5 x 185,1	4 3/4 x 7 5/16
208	135,5 x 185,1	5 11/32 x 7 5/16
308	160,5 x 185,1	6 11/32 x 7 5/16
408	$((L \div 2) + 7,8) \times 185,1$	$((L \div 2) + 5/16) \times 7 5/16$

L = largeur

Profil extérieur par défaut : B

Modèle **108**

Couleur : C72R

SÉRIE 09 Grade 3

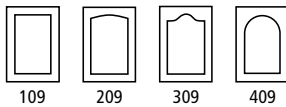
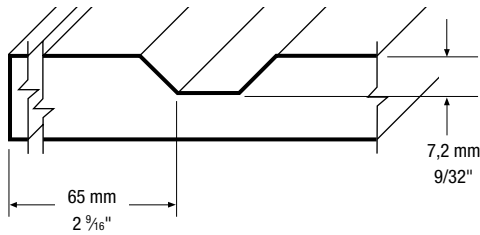

Grandeurs minimales

PORTES (Hauteur x Largeur)

MODÈLE	mm	pouces
109	185,1 x 185,1	7 5/16 x 7 5/16
209	200,1 x 185,1	7 29/32 x 7 5/16
309	225,1 x 185,1	8 7/8 x 7 5/16
409	$((L \div 2) + 71,8) \times 185,1$	$((L \div 2) + 2 27/32) \times 7 5/16$

TIROIRS (Hauteur x Largeur)

MODÈLE	mm	pouces
109	121,1 x 185,1	4 25/32 x 7 5/16
209	136,1 x 185,1	5 3/8 x 7 5/16
309	161,1 x 185,1	6 11/32 x 7 5/16
409	$((L \div 2) + 7,8) \times 185,1$	$((L \div 2) + 5/16) \times 7 5/16$

L = largeur
Profil extérieur par défaut : B

Modèle **109**
Couleur : C72R

SÉRIE 31 Grade 3

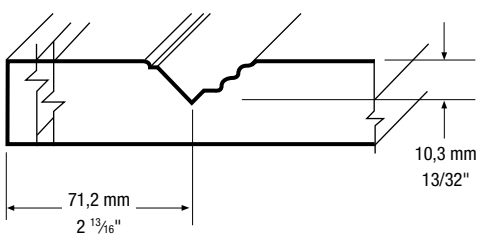

Grandeurs minimales

PORTES (Hauteur x Largeur)

MODÈLE	mm	pouces
131	199,4 x 199,4	7 27/32 x 7 27/32

TIROIRS (Hauteur x Largeur)

MODÈLE	mm	pouces
131	120,8 x 199,4	4 3/4 x 7 27/32

L = largeur
Profil extérieur par défaut : O

Modèle **131**
Couleur : A15WT

CARACTÉRISTIQUES STANDARDS

- Dos en mélamine blanche
- Façades de tiroir Shaker fabriquées avec battants réguliers (sauf si battants réduits, spécifiés)

- Le sens du grain de bois est vertical par défaut
- Hauteur maximale d'une porte : 2438 mm (96"), largeur maximale d'une porte : 1193 mm (47")

SÉRIE 33 Grade 3

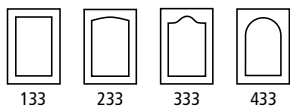
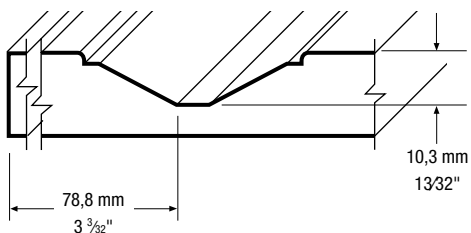

Grandeurs minimales

PORTES (Hauteur x Largeur)

MODÈLE	mm	pouces
133	225,0 x 225,0	8 7/8 x 8 7/8
233	240,0 x 225,0	9 15/32 x 8 7/8
333	265,0 x 225,0	10 7/16 x 8 7/8
433	$((L \div 2) + 82,5) \times 225,0$	$((L \div 2) + 3 1/4) \times 8 7/8$

TIROIRS (Hauteur x Largeur)

MODÈLE	mm	pouces
133	146,4 x 225,0	5 25/32 x 8 7/8
233	161,4 x 225,0	6 3/8 x 8 7/8
333	186,4 x 225,0	7 11/32 x 8 7/8
433	$((L \div 2) + 3,9) \times 225,0$	$((L \div 2) + 5/32) \times 8 7/8$

L = largeur

Profil extérieur par défaut : A

Modèle **133**

Couleur : R204W

SÉRIE 39 Grade 3

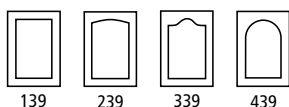
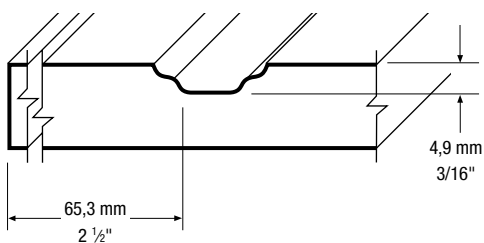

Grandeurs minimales

PORTES (Hauteur x Largeur)

MODÈLE	mm	pouces
139	175,7 x 175,7	6 15/16 x 6 15/16
239	190,7 x 175,7	7 17/32 x 6 15/16
339	215,7 x 200,6	8 1/2 x 7 29/32
439	$((L \div 2) + 70,0) \times 175,7$	$((L \div 2) + 2 25/32) \times 6 15/16$

TIROIRS (Hauteur x Largeur)

MODÈLE	mm	pouces
139	112,1 x 175,7	4 7/16 x 6 15/16
239	127,1 x 175,7	5 1/32 x 6 15/16
339	152,1 x 200,6	6 x 7 29/32
439	$((L \div 2) + 6,4) \times 175,7$	$((L \div 2) + 9/32) \times 6 15/16$

L = largeur

Profil extérieur par défaut : C

Modèle **139**

Couleur : R207W

SÉRIE 46 Grade 3

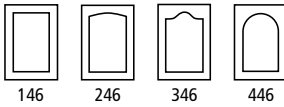
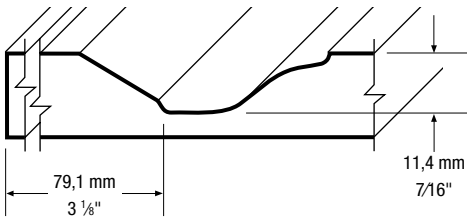

Grandeurs minimales

PORTES (Hauteur x Largeur)

MODÈLE	mm	pouces
146	234,4 x 234,4	9 1/4 x 9 1/4
246	254,4 x 234,4	10 1/32 x 9 1/4
346	284,4 x 234,4	11 7/32 x 9 1/4
446	$((L \div 2) + 86,5) \times 234,4$	$((L \div 2) + 3 13/32) \times 9 1/4$

TIROIRS (Hauteur x Largeur)

MODÈLE	mm	pouces
146	165,8 x 234,4	6 17/32 x 9 1/4
246	185,8 x 234,4	7 11/32 x 9 1/4
346	215,8 x 234,4	8 1/2 x 9 1/4
446	$((L \div 2) + 17,9) \times 234,4$	$((L \div 2) + 23/32) \times 9 1/4$

L = largeur

Profil extérieur par défaut : C

Modèle **146**

Couleur : C92W

SÉRIE 48 Grade 3

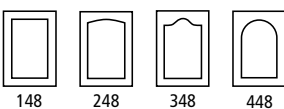
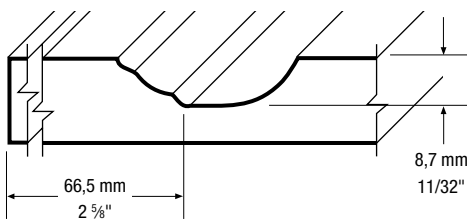

Grandeurs minimales

PORTES (Hauteur x Largeur)

MODÈLE	mm	pouces
148	187,8 x 187,8	7 13/16 x 7 13/32
248	202,8 x 187,8	8 x 7 13/32
348	230,8 x 210,0	9 3/32 x 8 9/32
448	$((L \div 2) + 73,1) \times 187,8$	$((L \div 2) + 2 29/32) \times 7 13/32$

TIROIRS (Hauteur x Largeur)

MODÈLE	mm	pouces
148	131,8 x 187,8	5 7/32 x 7 13/32
248	146,8 x 187,8	5 25/32 x 7 13/32
348	174,8 x 210,0	6 29/32 x 8 9/32
448	$((L \div 2) + 17,1) \times 187,8$	$((L \div 2) + 11/16) \times 7 13/32$

L = largeur

Profil extérieur par défaut : C

Modèle **148**

Couleur : R207W

CARACTÉRISTIQUES STANDARDS

- Dos en mélamine blanche
- Façades de tiroir Shaker fabriquées avec battants réguliers (sauf si battants réduits, spécifiés)

- Le sens du grain de bois est vertical par défaut
- Hauteur maximale d'une porte : 2438 mm (96"), largeur maximale d'une porte : 1193 mm (47")

SÉRIE 73 Grade 3

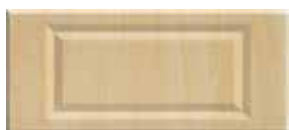
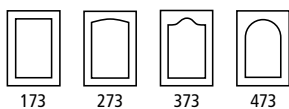
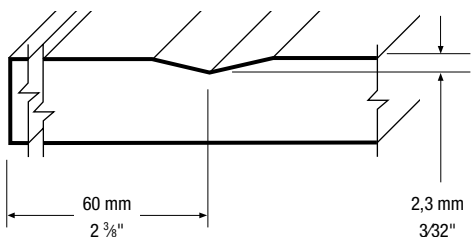

Grandeurs minimales

PORTES (Hauteur x Largeur)

MODÈLE	mm	pouces
173	153,7 x 153,7	6 1/16 x 6 1/16
273	168,7 x 153,7	6 21/32 x 6 1/16
373	193,7 x 200,0	7 21/32 x 7 7/8
473	((L÷2) + 60,1) x 153,7	((L÷2) + 2 3/8) x 6 1/16

TIROIRS (Hauteur x Largeur)

MODÈLE	mm	pouces
173	93,7 x 153,7	3 23/32 x 6 1/16
273	108,7 x 153,7	4 9/32 x 6 1/16
373	133,7 x 200,0	5 9/32 x 7 7/8
473	((L÷2) + 0,1) x 153,7	((L÷2) + 1/32) x 6 1/16

L = largeur

Profil extérieur par défaut : B

Modèle **173**

Couleur : C92W

SÉRIE 912 Grade 3

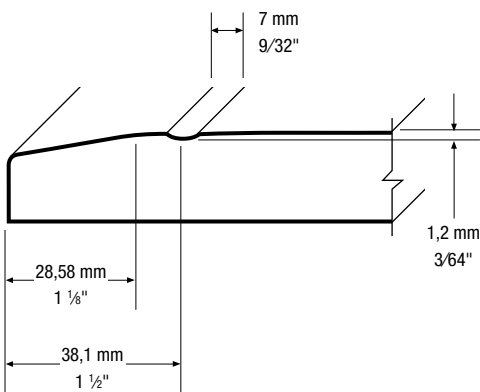

R = 3 mm



R = 3 mm

Grandeurs minimales

PORTES (Hauteur x Largeur)

MODÈLE	mm	pouces
912	95,9 x 95,9	3 25/32 x 3 25/32

TIROIRS (Hauteur x Largeur)

MODÈLE	mm	pouces
912	95,9 x 95,9	3 25/32 x 3 25/32

Profil extérieur par défaut : F

Modèle **912**

Couleur : C92W

SÉRIE 03 Grade 4

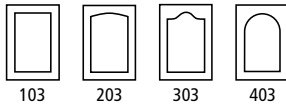
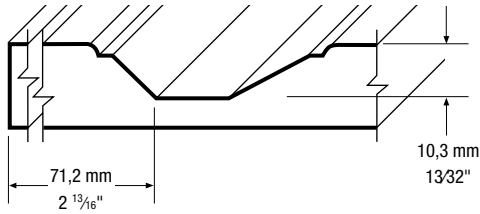

Grandeurs minimales

PORTES (Hauteur x Largeur)

MODÈLE	mm	pouces
103	225,0 x 225,0	8 7/8 x 8 7/8
203	240,0 x 225,0	9 15/32 x 8 7/8
303	265,0 x 225,0	10 7/16 x 8 7/8
403	$((L \div 2) + 82,5) \times 225,0$	$((L \div 2) + 3 1/4) \times 8 7/8$

TIROIRS (Hauteur x Largeur)

MODÈLE	mm	pouces
103	146,4 x 225,0	5 25/32 x 8 7/8
203	161,4 x 225,0	6 3/8 x 8 7/8
303	186,4 x 225,0	7 11/32 x 8 7/8
403	$((L \div 2) + 3,9) \times 225,0$	$((L \div 2) + 5/32) \times 8 7/8$

L = largeur

Profil extérieur par défaut : B

Modèle **103**

Couleur : R204W

SÉRIE 27 Grade 4

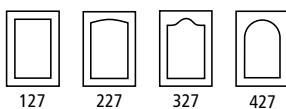
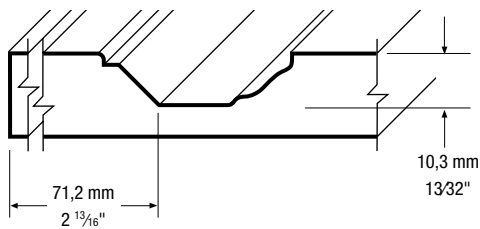

Grandeurs minimales

PORTES (Hauteur x Largeur)

MODÈLE	mm	pouces
127	208,4 x 208,4	8 7/32 x 8 7/32
227	223,4 x 208,4	8 13/16 x 8 7/32
327	248,4 x 208,4	9 25/32 x 8 7/32
427	$((L \div 2) + 81,2) \times 208,4$	$((L \div 2) + 3 7/32) \times 8 7/32$

TIROIRS (Hauteur x Largeur)

MODÈLE	mm	pouces
127	129,8 x 208,4	5 1/8 x 8 7/32
227	144,8 x 208,4	5 23/32 x 8 7/32
327	169,8 x 208,4	6 11/16 x 8 7/32
427	$((L \div 2) + 2,6) \times 208,4$	$((L \div 2) + 1/8) \times 8 7/32$

L = largeur

Profil extérieur par défaut : A

Modèle **127**

Couleur : R205W

CARACTÉRISTIQUES STANDARDS

- Dos en mélamine blanche
- Façades de tiroir Shaker fabriquées avec battants réguliers (sauf si battants réduits, spécifiés)

- Le sens du grain de bois est vertical par défaut
- Hauteur maximale d'une porte : 2438 mm (96"), largeur maximale d'une porte : 1193 mm (47")

SÉRIE 49 Grade 4

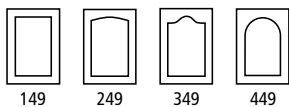
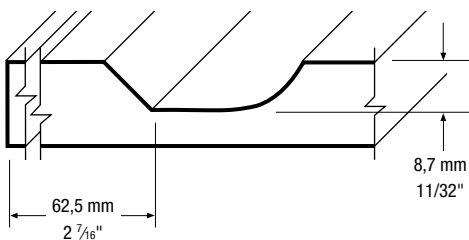

Grandeurs minimales

PORTES (Hauteur x Largeur)

MODÈLE	mm	pouces
149	195,6 x 195,6	7 ²³ / ₃₂ x 7 ²³ / ₃₂
249	210,6 x 195,6	8 ⁵ / ₁₆ x 7 ²³ / ₃₂
349	238,6 x 220,0	9 ¹³ / ₃₂ x 8 ¹¹ / ₁₆
449	((L÷2) + 77) x 195,6	((L÷2) + 3 ¹ / ₁₆) x 7 ²³ / ₃₂

TIROIRS (Hauteur x Largeur)

MODÈLE	mm	pouces
149	139,6 x 195,6	5 ¹ / ₂ x 7 ²³ / ₃₂
249	154,6 x 195,6	6 ³ / ₃₂ x 7 ²³ / ₃₂
349	185,6 x 220,0	7 ⁵ / ₁₆ x 8 ¹¹ / ₁₆
449	((L÷2) + 21) x 195,6	((L÷2) + ²⁷ / ₃₂) x 7 ²³ / ₃₂

L = largeur

Profil extérieur par défaut : C

Modèle **149**

Couleur : R205W

SÉRIE 76 Grade 4

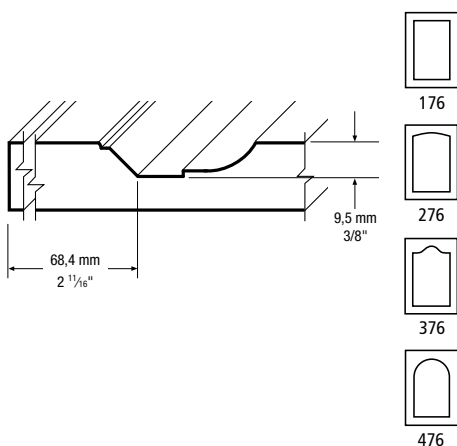

Battant réduit



Grandeurs minimales

PORTES ET TIROIRS (Hauteur x Largeur)

MODÈLE	mm	pouces
176	216,1 x 216,1	8 ¹⁷ / ₃₂ x 8 ¹⁷ / ₃₂
276	231,1 x 216,1	9 ¹ / ₈ x 8 ¹⁷ / ₃₂
376	256,1 x 216,1	10 ³ / ₃₂ x 8 ¹⁷ / ₃₂
476	((L÷2) + 87,7) x 216,1	((L÷2) + 3 ¹⁵ / ₃₂) x 8 ¹⁷ / ₃₂

TIROIRS AVEC BATTANTS RÉDUITS (Hauteur x Largeur)

MODÈLE	mm	pouces
176	149,2 x 216,1	5 ⁷ / ₈ x 8 ¹⁷ / ₃₂
276	164,2 x 216,1	6 ¹⁵ / ₃₂ x 8 ¹⁷ / ₃₂
376	189,2 x 216,1	7 ¹⁵ / ₃₂ x 8 ¹⁷ / ₃₂
476	((L÷2) + 20,9) x 216,1	((L÷2) + ²⁷ / ₃₂) x 8 ¹⁷ / ₃₂

L = largeur

Profil extérieur par défaut : B

Modèle **176**

Couleur : R207W

SÉRIE 07 Grade 5

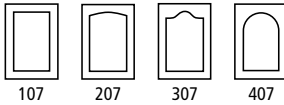
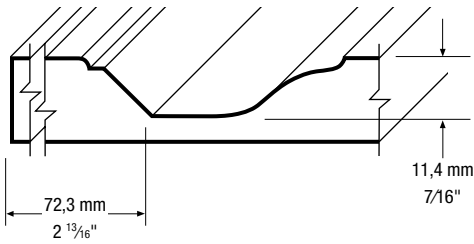

Grandeurs minimales

PORTES (Hauteur x Largeur)

MODÈLE	mm	pouces
107	235,0 x 235,0	9 9/32 x 9 9/32
207	250,0 x 235,0	9 27/32 x 9 9/32
307	275,0 x 235,0	10 27/32 x 9 9/32
407	((L÷2) + 86,8) x 235,0	((L÷2) + 3 7/16) x 9 9/32

TIROIRS (Hauteur x Largeur)

MODÈLE	mm	pouces
107	156,4 x 235,0	6 3/16 x 9 9/32
207	171,4 x 235,0	6 3/4 x 9 9/32
307	196,4 x 235,0	7 3/4 x 9 9/32
407	((L÷2) + 8,2) x 235,0	((L÷2) + 1 1/32) x 9 9/32

L = largeur
Profil extérieur par défaut : B

Modèle **107**
Couleur : R204W

SÉRIE 83 Grade 6

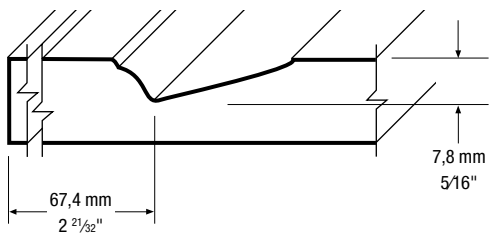

Modèle 183, porte avec coins carrés et biseautés.
Modèle 193, même profil intérieur que le modèle 183, sans les coins biseautés.

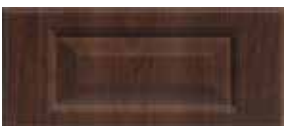
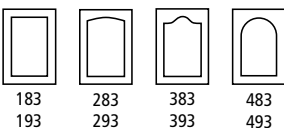

Grandeurs minimales

PORTES (Hauteur x Largeur)

MODÈLE	mm	pouces
183 / 193	201,5 x 201,5	7 15/16 x 7 15/16
283 / 293	216,5 x 201,5	8 17/32 x 7 15/16
383 / 393	241,5 x 230,8	9 17/32 x 9 3/32
483 / 493	((L÷2) + 112,5) x 201,5	((L÷2) + 4 7/16) x 7 15/16

TIROIRS (Hauteur x Largeur)

MODÈLE	mm	pouces
183 / 193	138,3 x 201,5	5 15/32 x 7 15/16
283 / 293	153,3 x 201,5	6 1/16 x 7 15/16
383 / 393	178,3 x 230,8	7 1/32 x 9 3/32
483 / 493	((L÷2) + 49,3) x 201,5	((L÷2) + 1 31/32) x 7 15/16

L = largeur
Profil extérieur par défaut : C

Modèle **183**
Couleur : R207W



93
Grade 5

Modèle **193**
Couleur : R207W

CARACTÉRISTIQUES STANDARDS

- Dos en mélamine blanche
- Façades de tiroir Shaker fabriquées avec battants réguliers (sauf si battants réduits, spécifiés)

- Le sens du grain de bois est vertical par défaut
- Hauteur maximale d'une porte : 2438 mm (96"), largeur maximale d'une porte : 1193 mm (47")

SÉRIE 85 Grade 6

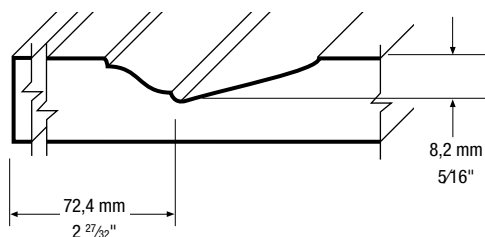

Modèle 185, porte avec coins carrés et biseautés.

Modèle 195, même profil intérieur que le modèle 185, sans les coins biseautés.

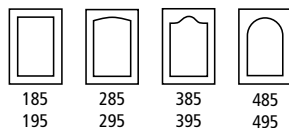

185 285 385 485
195 295 395 495



Modèle **185**
Couleur : C92W



Grandeurs minimales

PORTES (Hauteur x Largeur)

MODÈLE	mm	pouces
185 / 195	212,4 x 212,4	8 3/8 x 8 3/8
285 / 295	227,4 x 212,4	8 31/32 x 8 3/8
385 / 395	252,4 x 250,8	9 15/16 x 9 7/8
485 / 495	((L±2) + 117,5) x 212,4	((L±2) + 4 21/32) x 8 3/8

TIROIRS (Hauteur x Largeur)

MODÈLE	mm	pouces
185 / 195	149,2 x 212,4	5 7/8 x 8 3/8
285 / 295	164,2 x 212,4	6 15/32 x 8 3/8
385 / 395	189,2 x 250,8	7 15/32 x 9 7/8
485 / 495	((L±2) + 54,3) x 212,4	((L±2) + 2 5/32) x 8 3/8

L = largeur

Profil extérieur par défaut : C



95

Grade 5

Modèle **195**
Couleur : C92W

SÉRIE 86 Grade 6

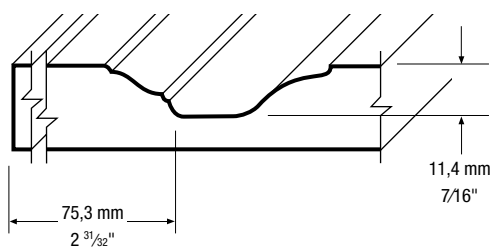

Modèle 186, porte avec coins carrés et biseautés.

Modèle 196, même profil intérieur que le modèle 186, sans les coins biseautés.

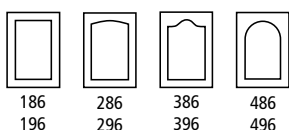

186 286 386 486
196 296 396 496



Modèle **186**
Couleur : C92W



Grandeurs minimales

PORTES (Hauteur x Largeur)

MODÈLE	mm	pouces
186 / 196	237,4 x 237,4	9 3/8 x 9 3/8
286 / 296	252,4 x 237,4	9 15/16 x 9 3/8
386 / 396	277,4 x 250,8	10 15/16 x 9 7/8
486 / 496	((L±2) + 117,5) x 237,4	((L±2) + 4 21/32) x 9 3/8

TIROIRS (Hauteur x Largeur)

MODÈLE	mm	pouces
186 / 196	174,2 x 237,4	6 7/8 x 9 3/8
286 / 296	189,2 x 237,4	7 15/32 x 9 3/8
386 / 396	214,2 x 250,8	8 7/16 x 9 7/8
486 / 496	((L±2) + 54,3) x 237,4	((L±2) + 2 5/32) x 9 3/8

L = largeur

Profil extérieur par défaut : C



96

Grade 5

Modèle **196**
Couleur : C92W

SÉRIE 87 Grade 6

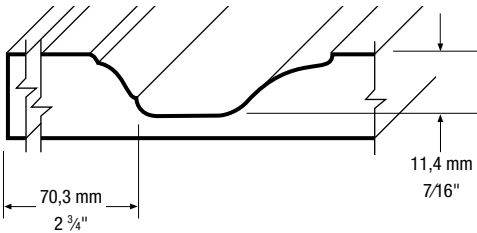

Modèle 187, porte avec coins carrés et biseautés.
Modèle 197, même profil intérieur que le modèle 187, sans les coins biseautés.

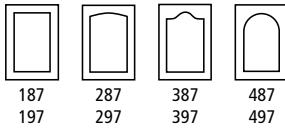

Modèle **187**
Couleur : R204W



Grandeurs minimales

PORTES (Hauteur x Largeur)

MODÈLE	mm	pouces
187 / 197	227,4 x 227,4	8 ³¹ / ₃₂ x 8 ³¹ / ₃₂
287 / 297	242,4 x 227,4	9 ⁹ / ₁₆ x 8 ³¹ / ₃₂
387 / 397	267,4 x 230,8	10 ¹⁷ / ₃₂ x 9 ³ / ₃₂
487 / 497	((L÷2) + 112,5) x 227,4	((L÷2) + 4 ⁷ / ₁₆) x 8 ³¹ / ₃₂

TIROIRS (Hauteur x Largeur)

MODÈLE	mm	pouces
187 / 197	164,2 x 227,4	6 ¹⁵ / ₃₂ x 8 ³¹ / ₃₂
287 / 297	179,2 x 227,4	7 ¹ / ₁₆ x 8 ³¹ / ₃₂
387 / 397	204,2 x 230,8	8 ¹ / ₁₆ x 9 ³ / ₃₂
487 / 497	((L÷2) + 49,3) x 227,4	((L÷2) + 1 ³¹ / ₃₂) x 8 ³¹ / ₃₂

L = largeur
Profil extérieur par défaut : C



97
Grade 5

Modèle **197**
Couleur : R204W

SÉRIE 88 Grade 6

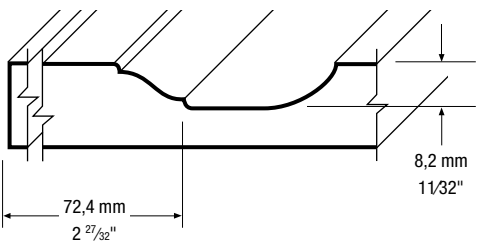

Modèle 188, porte avec coins carrés et biseautés.
Modèle 198, même profil intérieur que le modèle 188, sans les coins biseautés.

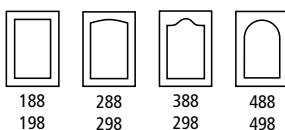

Modèle **188**
Couleur : R207W



Grandeurs minimales

PORTES (Hauteur x Largeur)

MODÈLE	mm	pouces
188 / 198	214,9 x 214,9	8 ¹⁵ / ₃₂ x 8 ¹⁵ / ₃₂
288 / 298	229,9 x 214,9	9 ¹ / ₁₆ x 8 ¹⁵ / ₃₂
388 / 398	254,9 x 250,8	10 ¹ / ₁₆ x 9 ⁷ / ₈
488 / 498	((L÷2) + 117,5) x 214,9	((L÷2) + 4 ²¹ / ₃₂) x 8 ¹⁵ / ₃₂

TIROIRS (Hauteur x Largeur)

MODÈLE	mm	pouces
188 / 198	151,7 x 214,9	6 x 8 ¹⁵ / ₃₂
288 / 298	166,7 x 214,9	6 ⁹ / ₁₆ x 8 ¹⁵ / ₃₂
388 / 398	191,7 x 250,8	7 ⁹ / ₁₆ x 9 ⁷ / ₈
488 / 498	((L÷2) + 54,3) x 214,9	((L÷2) + 2 ⁵ / ₃₂) x 8 ¹⁵ / ₃₂

L = largeur
Profil extérieur par défaut : C



98
Grade 5

Modèle **198**
Couleur : R207W

CARACTÉRISTIQUES STANDARDS

- Dos en mélamine blanche
- Façades de tiroir Shaker fabriquées avec battants réguliers (sauf si battants réduits, spécifiés)

- Le sens du grain de bois est vertical par défaut
- Hauteur maximale d'une porte : 2438 mm (96"), largeur maximale d'une porte : 1193 mm (47")

SÉRIE 89 Grade 6

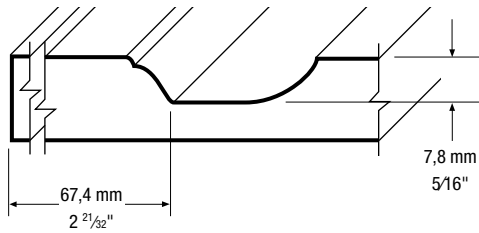

Modèle 189, porte avec coins carrés et biseautés.
Modèle 199, même profil intérieur que le modèle 189, sans les coins biseautés.

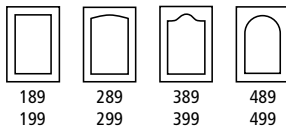

Modèle **189**
Couleur : R205W



Grandeurs minimales

PORTES (Hauteur x Largeur)

MODÈLE	mm	pouces
189 / 199	204,4 x 204,4	8 1/16 x 8 1/16
289 / 299	219,4 x 204,4	8 21/32 x 8 1/16
389 / 399	244,4 x 230,8	9 5/8 x 9 3/16
489 / 499	((L÷2) + 112,5) x 204,4	((L÷2) + 4 7/16) x 8 1/16

TIROIRS (Hauteur x Largeur)

MODÈLE	mm	pouces
189 / 199	141,2 x 204,4	5 9/16 x 8 1/16
289 / 299	156,2 x 204,4	6 5/32 x 8 1/16
389 / 399	181,2 x 230,8	7 5/32 x 9 3/16
489 / 499	((L÷2) + 49,3) x 204,4	((L÷2) + 1 31/32) x 8 1/16

L = largeur
Profil extérieur par défaut : C



99

Grade 5

Modèle **199**
Couleur : R205W



SÉRIE 943 Premium

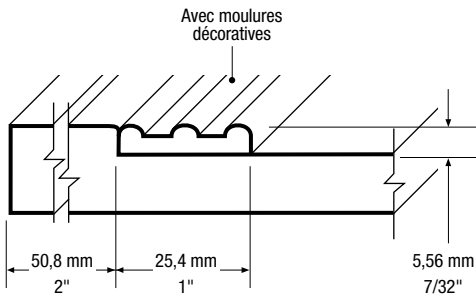

Grandeurs minimales

PORTES (Hauteur x Largeur)

MODÈLE	mm	pouces
943	176,2 x 176,2	6 15/16 x 6 15/16

TIROIRS (Hauteur x Largeur)

MODÈLE	mm	pouces
943	126,2 x 176,2	4 31/32 x 6 15/16

Profil extérieur par défaut : C

Modèle **943**

Couleur : R204W

SÉRIE 944 Premium

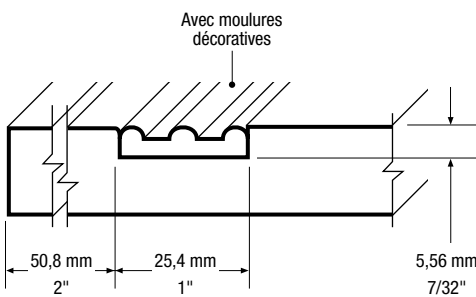

Grandeurs minimales

PORTES (Hauteur x Largeur)

MODÈLE	mm	pouces
944	176,2 x 176,2	6 15/16 x 6 15/16

TIROIRS (Hauteur x Largeur)

MODÈLE	mm	pouces
944	126,2 x 176,2	4 31/32 x 6 15/16

Profil extérieur par défaut : C

Modèle **944**

Couleur : R204W

CARACTÉRISTIQUES STANDARDS

- Dos en mélamine blanche
- Façades de tiroir Shaker fabriquées avec battants réguliers (sauf si battants réduits, spécifiés)

- Le sens du grain de bois est vertical par défaut
- Hauteur maximale d'une porte : 2438 mm (96"), largeur maximale d'une porte : 1193 mm (47")

SÉRIE 928 Premium

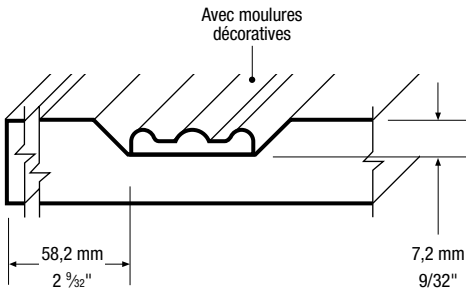

Grandeurs minimales

PORTES (Hauteur x Largeur)

MODÈLE	mm	pouces
928	96,0 x 196,0	7 ²³ / ₃₂ x 7 ²³ / ₃₂

TIROIRS (Hauteur x Largeur)

MODÈLE	mm	pouces
928	146,0 x 196,0	5 ³ / ₄ x 7 ²³ / ₃₂

NOTE: Aucune rainure pour la moulure de verrières.
Profil extérieur par défaut : C

Modèle 928

Couleur : R205W



SÉRIE 911 Grade 3

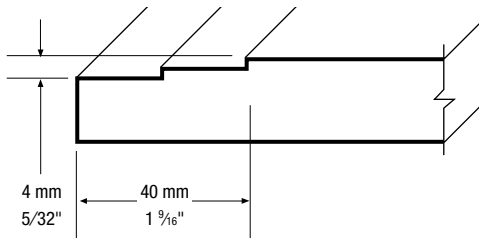

Grandeurs minimales

PORTES (Hauteur x Largeur)

MODÈLE	mm	pouces
911	92,7 x 92,7	3 21/32 x 3 21/32

TIROIRS (Hauteur x Largeur)

MODÈLE	mm	pouces
911	92,7 x 92,7	3 21/32 x 3 21/32

Profil extérieur par défaut : le modèle 911 est fabriqué avec son propre profil extérieur.

Modèle **911**

Couleur : C92W

SÉRIE 921 Grade 3

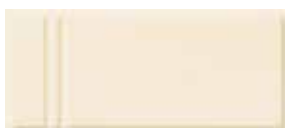
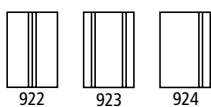
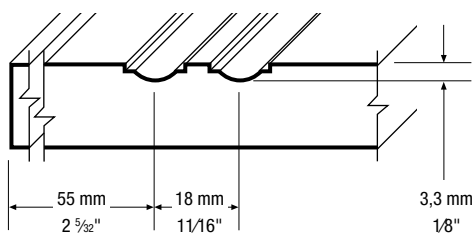

Grandeurs minimales

PORTES (Hauteur x Largeur)

MODÈLE	mm	pouces
921	34,7 x 128,0	1 3/8 x 5 1/16
922	34,7 x 128,0	1 3/8 x 5 1/16
923	34,7 x 171,4	1 3/8 x 6 3/4
924	34,7 x 128,0	1 3/8 x 5 1/16

TIROIRS (Hauteur x Largeur)

MODÈLE	mm	pouces
921	34,7 x 128,0	1 3/8 x 5 1/16
922	34,7 x 128,0	1 3/8 x 5 1/16
923	34,7 x 171,4	1 3/8 x 6 3/4
924	34,7 x 128,0	1 3/8 x 5 1/16

Profil extérieur par défaut : les modèles 921 à 924 sont fabriqués avec leur propre profil extérieur.

Modèle **921**

Couleur : C72R

CARACTÉRISTIQUES STANDARDS

- Dos en mélamine blanche
- Façades de tiroir Shaker fabriquées avec battants réguliers (sauf si battants réduits, spécifiés)

- Le sens du grain de bois est vertical par défaut
- Hauteur maximale d'une porte : 2438 mm (96"), largeur maximale d'une porte : 1193 mm (47")

SÉRIE 972 Grade 4

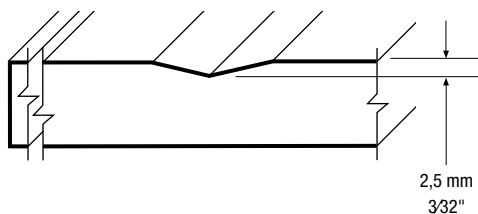

Modèle **972**
Couleur : C92W



Modèle **975**
Couleur : C92W



Grandeurs minimales

PORTES (Hauteur x Largeur)

MODÈLE	mm	pouces
972	264,2 x 213,7	10 ¹³ / ₃₂ x 8 ⁷ / ₁₆

TIROIRS (Hauteur x Largeur)

MODÈLE	mm	pouces
972	144,2 x 213,7	5 ¹¹ / ₁₆ x 8 ⁷ / ₁₆
975	144,2 x 264,2	5 ¹¹ / ₁₆ x 10 ¹³ / ₃₂

Profil extérieur par défaut : B

Modèle **972**
Couleur : C92W

SÉRIE 974 Grade 4

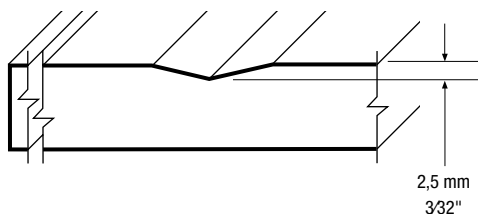

Grandeurs minimales

PORTES (Hauteur x Largeur)

MODÈLE	mm	pouces
974	213,7 x 213,7	8 ⁷ / ₁₆ x 8 ⁷ / ₁₆

TIROIRS (Hauteur x Largeur)

MODÈLE	mm	pouces
974	164,2 x 213,7	6 ¹⁵ / ₃₂ x 8 ⁷ / ₁₆

Profil extérieur par défaut : B

Modèle **974**
Couleur : C72R

SÉRIE 996 Grade 3



Modèle **996**
Couleur : R204W

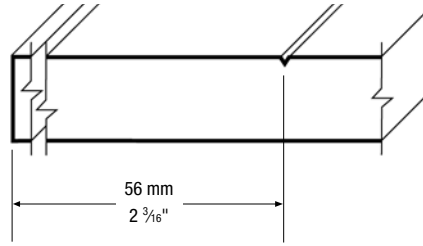

PROFIL DE COUPE VERTICAL

PROFIL DE COUPE HORIZONTAL

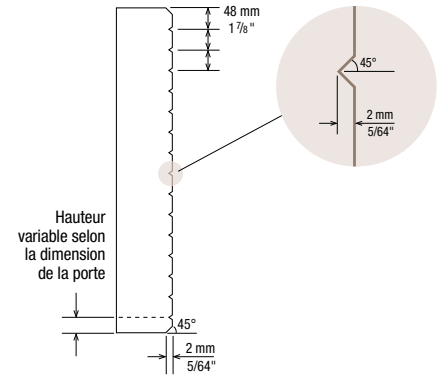

ALIGNEMENT ENTRE PORTES ET TIROIRS JUXTAPOSÉS

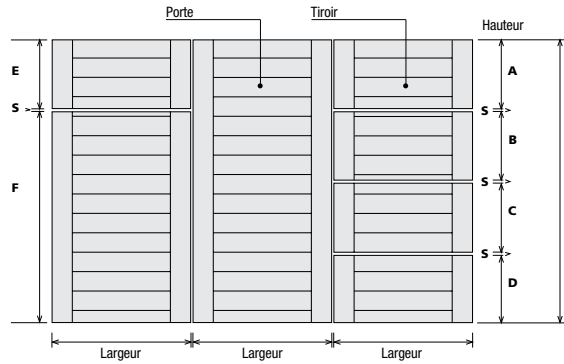

A, B, C, D, E, F et G : hauteur des portes et des tiroirs
S : distance verticale désirée entre les tiroirs.

VERRIÈRE

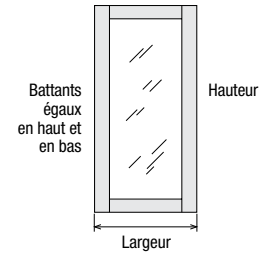

Grandeurs minimales
PORTES (Hauteur x Largeur)

MODÈLE	mm	pouces
996	25,4 x 162,8	1 x 6 7/16

NOTE : Les profils extérieurs D, F, H et P ne sont pas disponibles.
Profil extérieur par défaut : Y

SÉRIE 910 Grade 6



Modèle **910**
Couleur : F44W

PROFIL DE COUPE VERTICAL

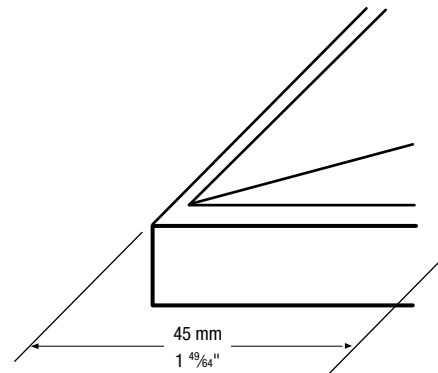
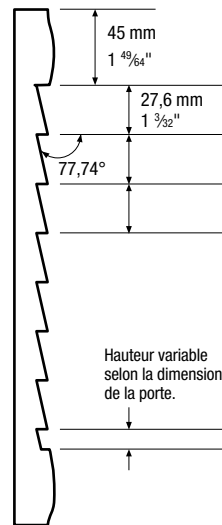

Grandeurs minimales
PORTES (Hauteur x Largeur)

MODÈLE	mm	pouces
910	147,0 x 254,0	5 13/16 x 10

NOTE : Profil extérieur par défaut : Q

BATTANTS 45°

SÉRIE 7000

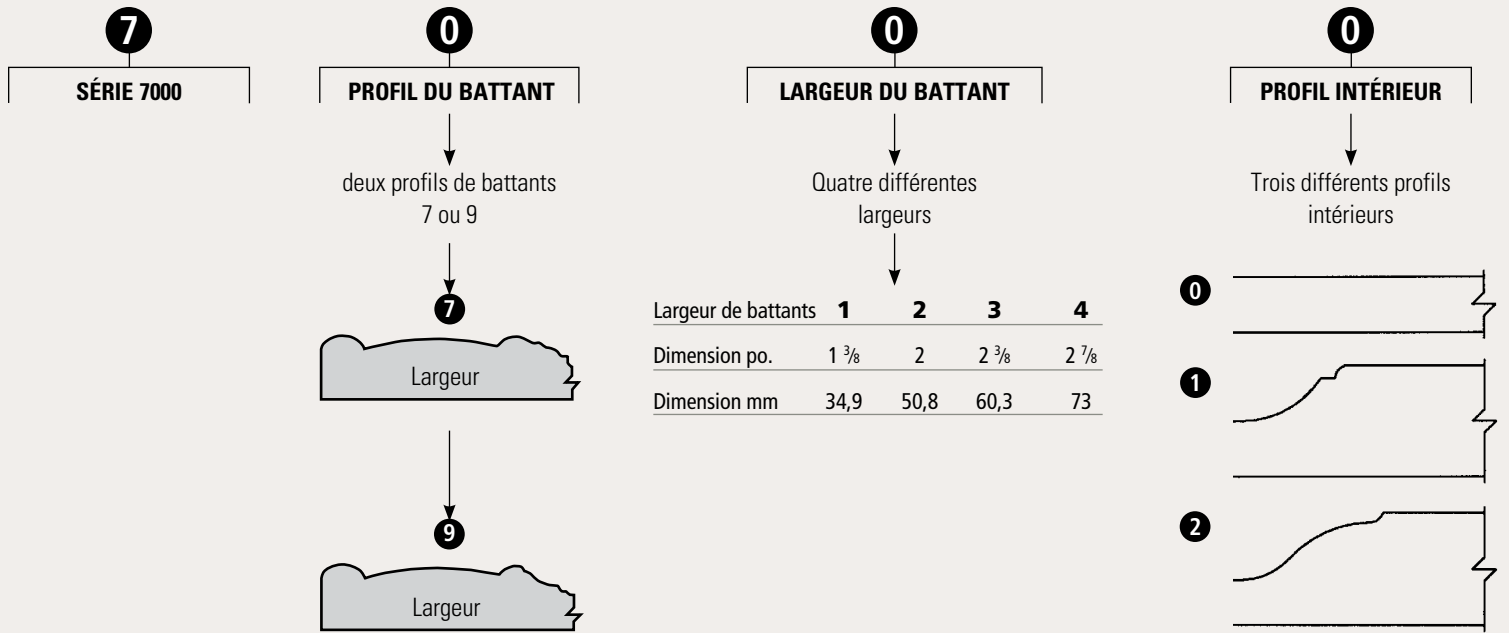

MODÈLES AVEC PROFIL INTÉRIEUR

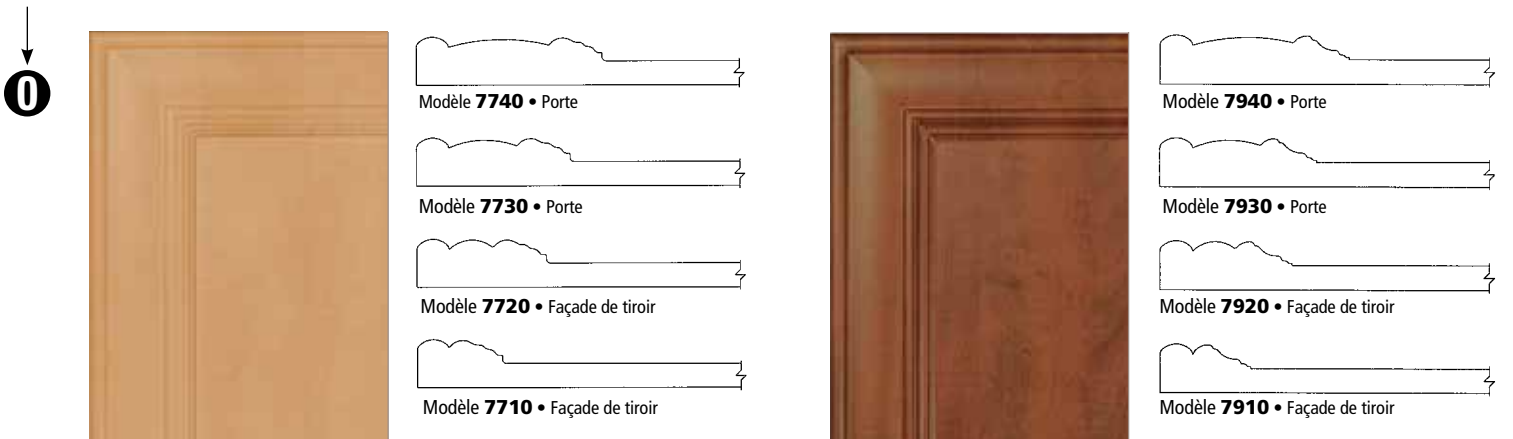

Modèle **7740**
Couleur : F43W

Modèle **7940**
Couleur : F20W

GRANDEURS MINIMALES

	GRANDEURS MINIMALES			
	PORTES		FAÇADES DE TIROIR	
Largeur du battant	2 ⁷ / ₈ "	2 ³ / ₈ "	2"	1 ³ / ₈ "
Modèles	7740 7940	7730 7930	7720 7920	7710 7910
Grandeurs minimales	171,5 mm x 171,5 mm 6 ³ / ₄ " x 6 ³ / ₄ "	146,1 mm x 146,1 mm 5 ³ / ₄ " x 5 ³ / ₄ "	127 mm x 127 mm 5" x 5"	95,3 mm x 95,3 mm 3 ³ / ₄ " x 3 ³ / ₄ "

NOTES

- Aussi disponibles en verrières, série 4100 et modèles 6706, 6708, 6909 et 6912.
- Aussi disponibles en panneaux multiples, modèles 5282, 5283, 5284, 5285, 5286, 5287 et 5288.
- Les modèles à battants de 1 ³/₈ et 2 pouces n'offrent pas le dégagement nécessaire pour les trous des pentures.
- Les portes à battants 45° sont fabriquées avec leur propre profil extérieur (N).
- Allouer une semaine supplémentaire pour la livraison.
- Les modèles 7730 et 7930, à battant 45°, sont disponibles en verrières avec rainures mais sans l'insertion pour la moulure à vitre.

MODÈLES AVEC PROFIL INTÉRIEUR

1



Modèle **7741** • Porte

Modèle **7731** • Porte

Modèle **7721** • Façade de tiroir

Modèle **7711** • Façade de tiroir

Modèle 7741
Couleur : F43W



Modèle **7941** • Porte

Modèle **7931** • Porte

Modèle **7921** • Façade de tiroir

Modèle **7911** • Façade de tiroir

Modèle 7941
Couleur : F20W

	GRANDEURS MINIMALES			
	PORTES		FAÇADES DE TIROIR	
Largeur du battant	2 7/8"	2 3/8"	2"	1 3/8"
Modèles	7741 7941	7731 7931	7721 7921	7711 7911
Grandeurs minimales	219,1 mm x 219,1 mm 8 5/8" x 8 5/8"	193,7 mm x 193,7 mm 7 5/8" x 7 5/8"	174,6 mm x 174,6 mm 6 7/8" x 6 7/8"	136,5 mm x 136,5 mm 5 3/8" x 5 3/8"

MODÈLES AVEC PROFIL INTÉRIEUR

2



Modèle **7742** • Porte

Modèle **7732** • Porte

Modèle **7722** • Façade de tiroir

Modèle **7712** • Façade de tiroir

Modèle 7742
Couleur : F43W



Modèle **7942** • Porte

Modèle **7932** • Porte

Modèle **7922** • Façade de tiroir

Modèle **7912** • Façade de tiroir

Modèle 7942
Couleur : F20W

	GRANDEURS MINIMALES			
	PORTES		FAÇADES DE TIROIR	
Largeur du battant	2 7/8"	2 3/8"	2"	1 3/8"
Modèles	7742 7942	7732 7932	7722 7922	7712 7912
Grandeurs minimales	232,9 mm x 232,9 mm 9 3/16" x 9 3/16"	207,5 mm x 207,5 mm 8 3/16" x 8 3/16"	188,5 mm x 188,5 mm 7 7/16" x 7 7/16"	149,2 mm x 149,2 mm 5 7/8" x 5 7/8"

RAINURES VERTICALES SUR LE CENTRE INTÉRIEUR

Couleur : C92W



Si vous désirez des rainures verticales sur votre porte, veuillez indiquer cette option lorsque vous placez votre commande.

- Commande via internet avec le système POS : Sélectionnez le champs PRIX de votre modèle en commande, ensuite sélectionnez FS (frais spéciaux) et dans l'onglet MODÈLE LIGNÉ, sélectionnez rainures simples ou rainures doubles.
- Commande par télécopieur avec le FORMULAIRE DE COMMANDE N° 1. Inscrivez le numéro de modèle dans la case MODÈLE et ajoutez la mention « Rainures simples ou rainures doubles ».

Les rainures sont disponibles sur le centre intérieur de la plupart des modèles de portes. Veuillez communiquer avec le service à la clientèle pour plus d'information à ce sujet.

Couleur : R204W



Rainures
verticales
simples

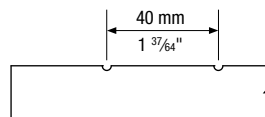
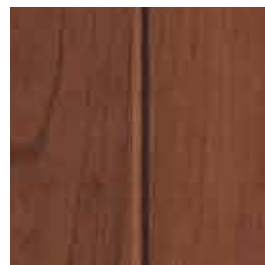

Couleur : R207W



Rainures
verticales
doubles

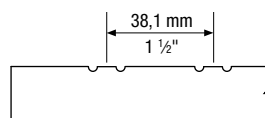
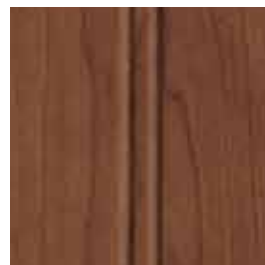

Panneaux multiples



Modèle **5282**
Double
Couleur : R205W

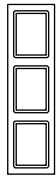

Modèle **5283**
Triple

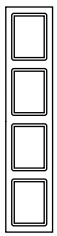

Modèle **5284**
Quadruple

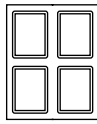

Modèle **5288**
Quadruple

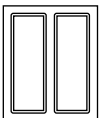

Modèle **5285**
Double juxtaposé

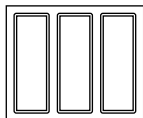

Modèle **5286**
Triple juxtaposé

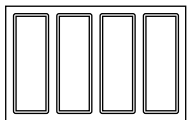

Modèle **5287**
Quadruple juxtaposé

OPTION

Des rainures agencées au profil extérieur sélectionné peuvent être ajoutées pour séparer chaque section des panneaux multiples et des panneaux pour électroménagers. À moins d'avis contraire, toutes les sections seront alors de dimensions égales.

Panneaux pour électroménagers

Les panneaux pour électroménagers sont disponibles dans les mêmes modèles que les portes et les panneaux multiples présentés. Leur profil extérieur est cependant modifié tel qu'illustré ci-dessous pour en faciliter l'insertion.

Dans cet exemple, profil extérieur C.
Profils disponibles : A, B, C, F, I, J, L, Y.

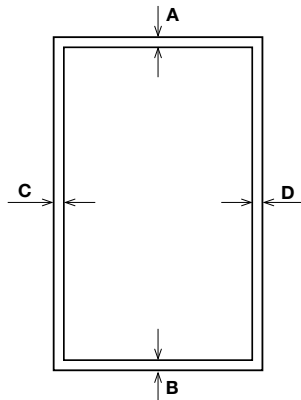
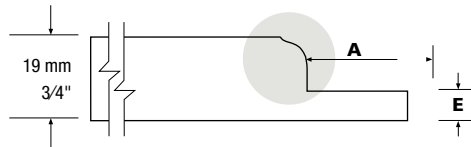

SPÉCIFICATIONS

Les valeurs de **A** à **E** doivent être spécifiées. Si non spécifiée, la mesure pour **E** sera de 6,35 mm (1/4"). L'épaisseur minimum pour **E** est de 4,76 mm (3/16").

MODÈLES DISPONIBLES

- Simple (5270)
- Double (5272)
- Double juxtaposé (5275)
- Triple (5273)
- Triple juxtaposé (5276)
- Quadruple (5274, 5278)
- Quadruple juxtaposé (5277)

Cadres pour électroménagers encastrés



Modèle **5566**
Couleur : R205W

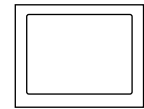

Modèle **5560**

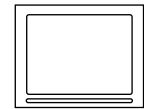

Modèle **5561**

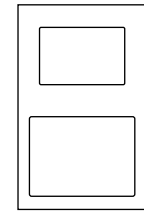

Modèle **5567**

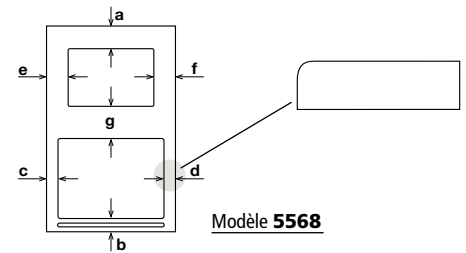

Modèle **5568**

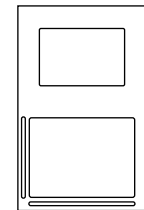

Modèle **5569**

SPÉCIFICATIONS

- 1) Les contours intérieur et extérieur du cadre sont disponibles dans tous les profils extérieurs. Par défaut, le profil du contour intérieur est «**J**» et le profil du contour extérieur est «**Q**».
- 2) Les rainures sont centrées sur la hauteur et la largeur du battant.
- 3) Grandeurs minimales des battants :
 - avec vanne de ventilation, 50 mm (2")
 - sans vanne de ventilation, 38,1 mm (1 1/2")
- 4) SVP spécifier au moins la hauteur de l'ouverture pour les modèles 5567, 5568, et 5569.

CONFIGURATION STANDARD

Toute configuration en dehors des standards ci-dessous est considérée comme une configuration sur mesure et nécessite une programmation spéciale.

Supports à bouteilles

OUVERTURES EN CERCLE



Modèle **5132**
Couleur : R204W



Modèle **5133**
Couleur : R204W

SPÉCIFICATIONS

- Si les modèles commandés 5132 et 5133 forment une paire, veuillez le préciser lors de la commande.
- Grandeurs minimales: 5132: 76,2 mm (3") de hauteur
5133: 69,8 mm (2 ¾") de hauteur



Modèle **5134**
Couleur : R204W



Modèle **5138**
Couleur : R204W

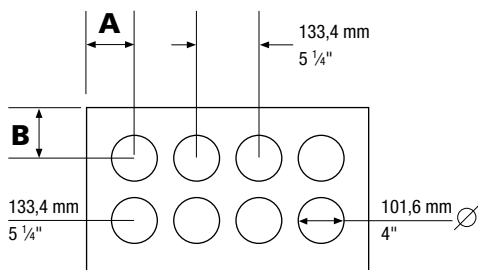

SPÉCIFICATIONS

- 1) Diamètre standard de l'ouverture : 101,6 mm (4")
- 2) Distance du centre d'une ouverture au centre de l'ouverture suivante : 133,4 mm (5 ¼")
- 3) $A = \frac{[Largeur - (nombre\ d'ouvertures - 1) \times 133,4\ mm]}{2}$
 $\frac{[Largeur - (nombre\ d'ouvertures - 1) \times 5\ 1/4"]}{2}$
- $B = \frac{[Hauteur - (nombre\ d'ouvertures - 1) \times 133,4\ mm]}{2}$
 $\frac{[Hauteur - (nombre\ d'ouvertures - 1) \times 5\ 1/4"]}{2}$
- 4) Grandeur minimale de **A** ou **B** : 76,2 mm (3")

OUVERTURES EN LOSANGE



Modèle **5141**
Couleur : R205W



Modèle **5142**
Couleur : R205W



Modèle **5143**
Couleur : R205W

SPÉCIFICATIONS

Dimensions de l'ouverture: 101,6 x 101,6 mm (4" x 4")

NOTE : Le nombre d'ouvertures varie selon les dimensions spécifiées.

PRODUIT	NOMBRE OUVERTURES	DIMENSION MINIMUM		DIMENSION MAXIMUM	
		mm	po.	mm	po.
5134/5138	1	152,4	6	285,7	11 ¼
	2	285,8	11 ¼	419,0	16 ½
	3	419,1	16 ½	501,6	19 ¾
	4	552,5	21 ¾	685,7	27
	5	685,8	27	819,1	32 ¼
	6	819,2	32 ¼	952,4	37 ½
5141/5142	1	239,4	9 ⅝	427,9	16 ⅞
	2	428,0	16 ⅞	616,5	24 ¼
	3	616,6	24 ¼	805,0	31 ¾
	4	805,1	31 ¾	993,6	39 ⅞
	5	993,7	39 ⅞	1182,2	46 ½
	6	1182,3	46 ½	1370,8	54
5143	1	194,5	7 ⅞	383,0	15 ⅞
	2	383,1	15 ⅞	571,6	22 ½
	3	571,7	22 ½	760,1	29 ⅞
	4	760,2	29 ⅞	948,7	37 ¾
	5	948,8	37 ¾	1137,3	44 ¾
	6	1137,4	44 ¾	1325,9	52 ¼



Modèle **4101**
Couleur : R205W



Modèle **4106**
Couleur : R205W

Standards

SÉRIE 4100

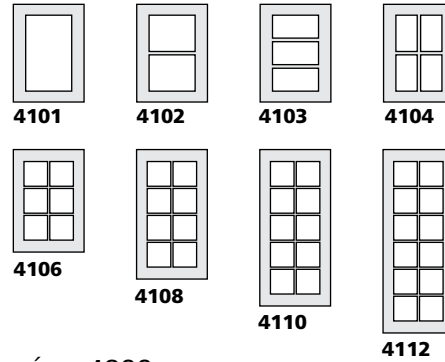

SÉRIE 4300

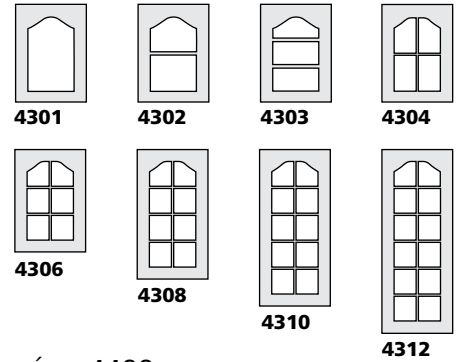

SÉRIE 4200

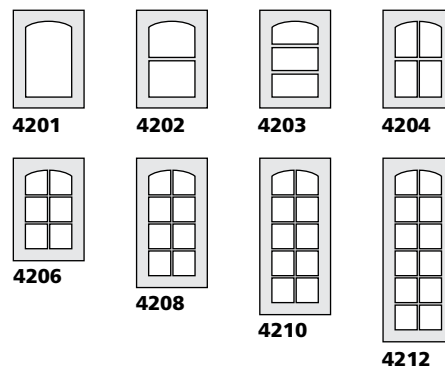

SÉRIE 4400

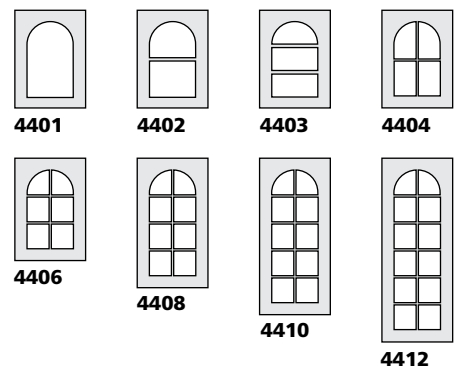

Spéciales

SÉRIE 6300-6400

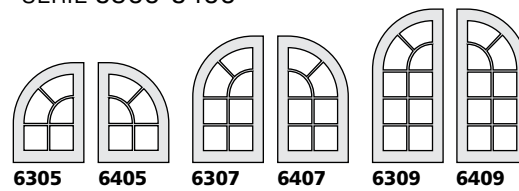

SÉRIE 6700

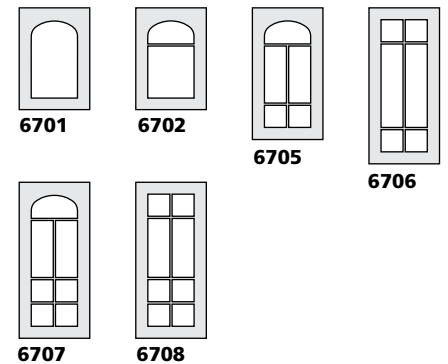

SÉRIE 6500-6600

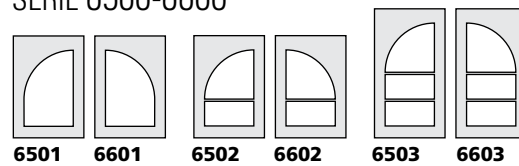

SÉRIE 6900

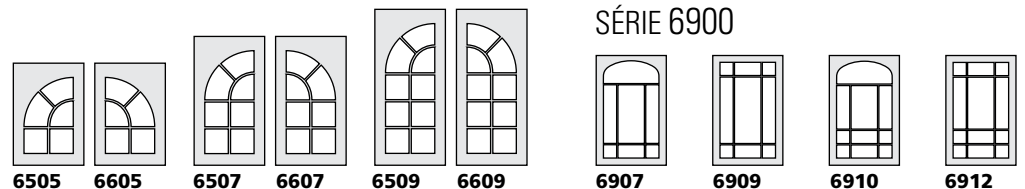

SPÉCIFICATIONS

Un profil intérieur doit être spécifié pour les verrières commandées avec le modèle 000.

NOTE: Les modèles de verrières 911 et 912 sont fabriqués avec le profil intérieur 09.

OPTION

La fibre de pin (MDF) à l'endos des portes verrières est visible; il est possible de la peindre sur demande.

SPÉCIFICATIONS

- 1) Pour les verrières spéciales, (à l'exception de la série 6900), les largeurs doivent être identiques afin que le carrelage horizontal s'aligne.
- 2) Un profil intérieur doit être spécifié pour les verrières commandées avec les modèles, 000, 911, 912 (profil 09 par défaut) et 910 (profil 151 par défaut).
- 3) Séries 83 à 89, seules les verrières spéciales suivantes sont disponibles : 6706, 6708, 6909 et 6912. Cette restriction ne s'applique pas aux séries 93 à 99.
- 4) Les modèles 928, 942, 943 et 944 sont disponibles uniquement dans la série 4100.
- 5) Les verrières avec le modèle 996 ne sont disponibles que dans la série 4100.
- 6) Les modèles 7730-31-32, 7930-31-32 et 928 sont disponibles en verrières, mais sans l'insertion pour la moulure à vitre

Tableau des calculs de la dimension des vitres

MODÈLE	Hauteur		Largeur	
	mm	pouces	mm	pouces
01-03-04-06-07-27-31-33-46-71-73-774X*-974	H - 115	H - 4 1/2	L - 115	L - 4 1/2
08-09-32-39-47-48-49-50-51-52-55-56-58-70-72-74-75-76-77-78-83-85-86-87-88-89-93-95-96-97-98-99-167-767-942-972	H - 102	H - 4	L - 102	L - 4
15-42	H - 91	H - 3 9/16	L - 91	L - 3 9/16
928*	H - 147	H - 5 13/16	L - 147	L - 5 13/16
921-922-924	H - 91	H - 3 9/16	L - 127	L - 5
923	H - 91	H - 3 9/16	L - 163	L - 6 7/16
996	H - 88	H - 3 1/2	L - 102	L - 4
943-944	H - 131	H - 5 5/32	L - 131	L - 5 5/32
773X*-793X*	H - 96	H - 3 13/16	L - 96	L - 3 13/16
794X*	H - 109	H - 4 5/16	L - 109	L - 4 5/16
41-61-62-65-66-164-764	H - 127	H - 5	L - 127	L - 5

H = hauteur L = largeur

* aucune rainure pour insérer la moulure à vitre.

Moulure à vitre

COULEURS DISPONIBLES

- Transparent (**5351**)
- Blanc (**5350**)

INSTALLATION DE LA VITRE

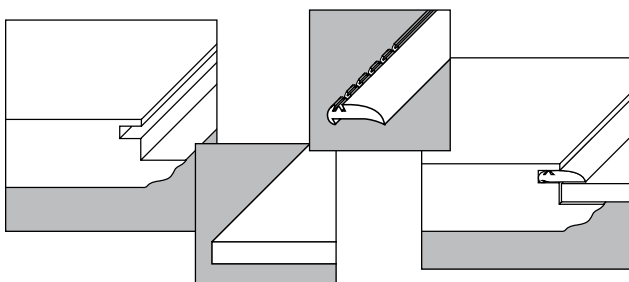

SPÉCIFICATION

Épaisseur de verre recommandée : 3 mm (1/8") à 5 mm (3/16").

Pour les dimensions supérieures à 48", l'épaisseur de verre recommandée est de 5 mm (3/16").

Grandeurs minimales

MODÈLES 4100 - 4200 - 4300		
Nombre d'ouvertures	Hauteur x Largeur	
	mm	pouces
01	203,2 x 203,2	8 x 8
02	279,4 x 203,2	11 x 8
03	368,3 x 203,2	14 1/2 x 8
04	279,4 x 279,4	11 x 11
06	368,3 x 279,4	14 1/2 x 11
08	457,2 x 279,4	18 x 11
10	546,1 x 279,4	21 1/2 x 11
12	635,0 x 279,4	25 x 11

MODÈLE 4400	
Nombre d'ouvertures	Hauteur x Largeur
	01
02	≥ L
03	≥ 1,4 x L
04	≥ L
06	≥ 1,4 x L
08	≥ 1,8 x L
10	≥ 2,2 x L
12	≥ 2,6 x L

* Les verrières 4401 ont les mêmes grandeurs minimales que les modèles de porte correspondants. (ex. : 401, 403, etc.).

MODÈLES 6300 - 6400 - 6500 - 6600	
Séries	Hauteur
6305 - 6405	≥ 1,4 x L
6307 - 6407	≥ 1,6 x L
6309 - 6409	≥ 2 x L
6501 - 6601	≥ L
6502 - 6602	≥ 1,4 x L
6503 - 6603	≥ 1,6 x L
6505 - 6605	≥ 1,4 x L
6507 - 6607	≥ 1,6 x L
6509 - 6609	≥ 2,0 x L

Le centre du rayon ne se calcule pas à partir du battant. Pour plus d'information à ce sujet, veuillez communiquer avec le service à la clientèle.

MODÈLE 6700	
Séries	Hauteur
6701	≥ 0,6 x L
6702	≥ 0,9 x L
6705	≥ 1,5 x L
6706	≥ 1,5 x L
6707	≥ 1,9 x L
6708	≥ 1,9 x L

MODÈLE 6900		
Séries	Hauteur x Largeur	
6907	500 x 444,5	19 11/16 x 17 1/2
6909	425 x 444,5	16 3/4 x 17 1/2
6910	600 x 444,5	23 5/8 x 17 1/2
6912	525 x 444,5	20 11/16 x 17 1/2

Moulures décoratives

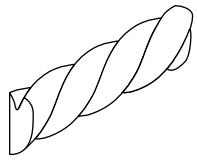

Modèle 5902

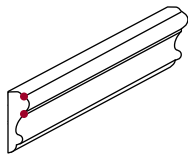

Modèle 5903

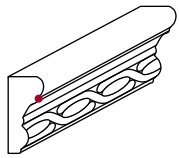

Modèle 5906

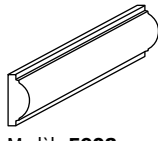

Modèle 5908

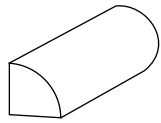

Modèle 5909

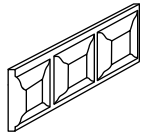

Modèle 5912

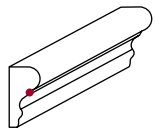

Modèle 5914

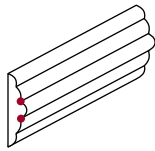

Modèle 5918

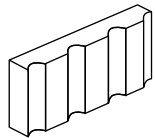

Modèle 5942

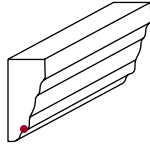

Modèle 5960

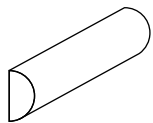

Modèle 5990

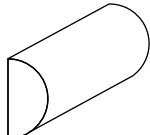

Modèle 5992

MODÈLE	Hauteur x Épaisseur	
	mm	pouces
5767	40,6 x 15,2	1 5/8 x 5/8
5902	17,5 x 7	1 1/16 x 9/32
5903	20,6 x 6,4	13/16 x 1/4
5906	36,5 x 17,5	1 7/16 x 11/16
5908	19 x 8	3/4 x 5/16
5909	19 x 19	3/4 x 3/4
5912	22,2 x 8	7/8 x 5/16
5914	25,4 x 12	1 x 15/32
5918	27 x 6,4	1 1/16 x 1/4
5942	25,4 x 19	1 x 3/4
5960	35 x 16	1 3/8 x 5/8
5990	19 x 9,5	3/4 x 3/8
5992	38 x 19	1 1/2 x 3/4

SPÉCIFICATIONS

- Disponibles en longueur de 2,4 m (8').
- La définition de certains détails varie selon l'épaisseur du film thermoplastique.
- Modèles 5902, 5912 : 94" de longueur.

Cimaise

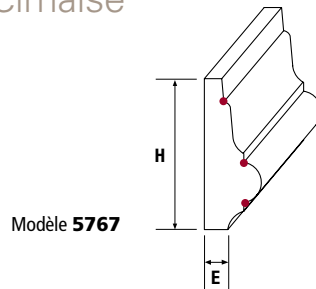

Moulures de finition

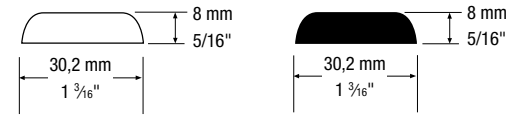

Modèle 747

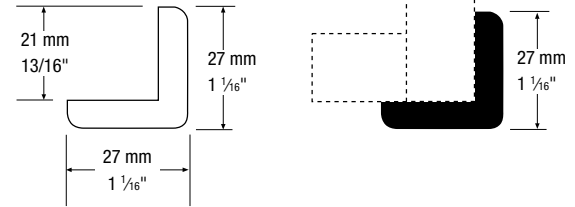

Modèle 748

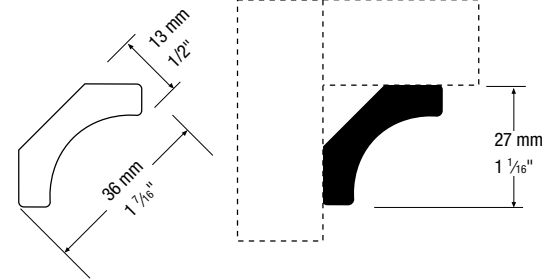

Modèle 758

EMBALLAGE EN VRAC

MODÈLE	PIÈCES PAR BOÎTE
747-748-758	12

NOTE : Certaines restrictions de couleurs s'appliquent. Veuillez consulter la liste de prix.

Socle décoratif

Modèle 5590

95,2 x 222,2 mm
(3 3/4" x 8 3/4")

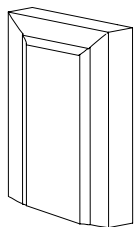

Coins décoratifs

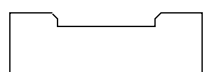

Modèle 5531

76,2 x 19 mm et 76,2 x 25,4 mm
(3" x 3/4" et 3" x 1")

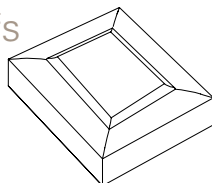

Modèle 5540

95,2 x 95,2 mm
(3 3/4" x 3 3/4")

Plinthes

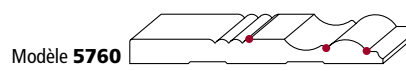

Modèle 5760

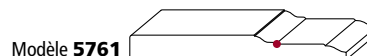

Modèle 5761

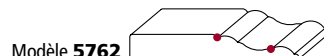

Modèle 5762

MODÈLE	Hauteur x Épaisseur	
	mm	pouces
5760	165,1 x 15,2	6 1/2 x 5/8
5761	139,7 x 15,2	5 1/2 x 5/8
5762	108 x 15,2	4 1/4 x 5/8

Cadrages



Modèle 5763



Modèle 5764

MODÈLE	Hauteur x Épaisseur	
	mm	pouces
5763	68,3 x 15,2	2 11/16 x 5/8
5764	79,4 x 15,2	3 1/8 x 5/8

• Indique les lignes, ou détails de la porte, où le glacis crayonné et/ou essuyé sera appliqué.

Moulures de tête

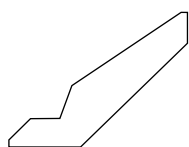

Modèle 718

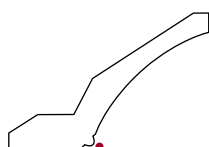

Modèle 719

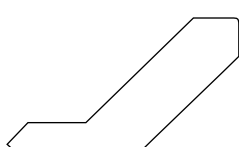

Modèle 721

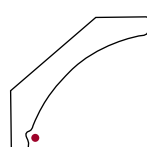

Modèle 722



Modèle 741



Modèle 743



Modèle 745

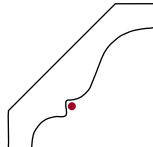

Modèle 746

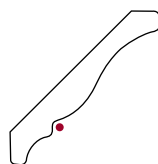

Modèle 751

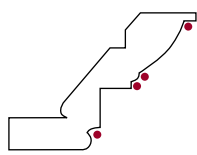

Modèle 756

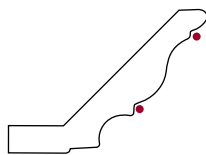

Modèle 757

Hauteur x Épaisseur

MODÈLE	mm	pouces
718	99,1 x 24,6	3 15/16 x 3 1/32
719	99,1 x 25	3 15/16 x 1
721	65,1 x 19,1	2 9/16 x 3/4
722	102,25 x 31,71	4 x 3/4
741	76,2 x 17,5	3 x 11/16
743	90,5 x 17,5	3 9/16 x 11/16
745	69,9 x 17	2 3/4 x 43/64
746	80,2 x 17,5	3 5/32 x 11/16
751	108 x 15	4 1/4 x 19/32
756	88,9 x 19,1	3 1/2 x 3/4
757	139,7 x 30	5 1/2 x 1 11/64

LONGUEURS DISPONIBLES

- 2,4 m (8') à l'unité, tous les modèles, toutes les couleurs

EMBALLAGE EN VRAC

MODÈLE	PIÈCES PAR BOÎTE
722-741-743-745-746	4
756-757	2

NOTE: Certaines restrictions de couleurs s'appliquent. Veuillez consulter la liste de prix.

Cache-néon 3" standards

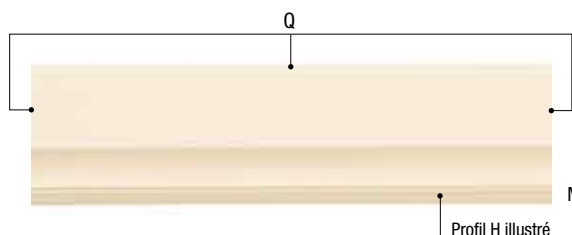

Modèle 5601



Modèle 5605

SPÉCIFICATIONS

- 1) Les cache-néon standards sont de 76,2 mm (3") de haut et seule la partie du bas est moulurée.
- 2) Disponibles avec tous les profils extérieurs. (Voir page 3)
- 3) 5601, 5602 (Mouluré 2 côtés) = 76,2 mm
- 4) Le grain de bois est horizontal.
- 5) Pour commander des pilastres, plinthes ou cache-néon plats sur mesure, commandez les produits 2000 ou 3000 (voir page 26)

- Indique les lignes, ou détails de la porte, où le glacis crayonné et/ou essuyé sera appliqué.

INSTALLATION

MÉTHODE 1

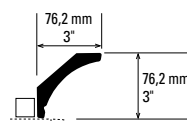

Modèle 722

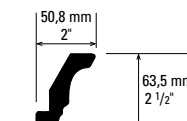

Modèle 741

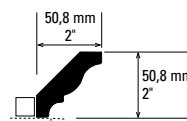

Modèle 745

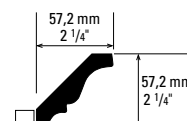

Modèle 746

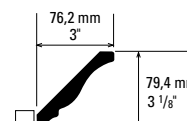

Modèle 751

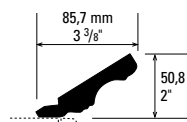

Modèle 743

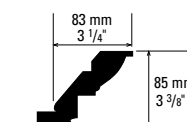

Modèle 756

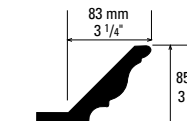

Modèle 757

MÉTHODE 2

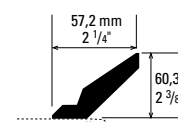
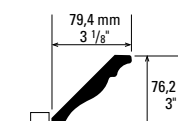
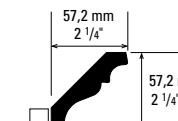
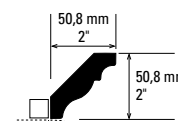
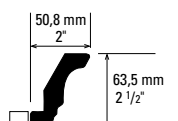
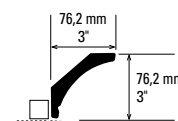

Modèle 5718

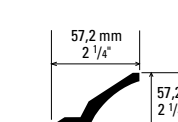

Modèle 5719

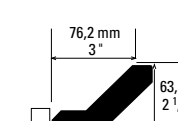

Modèle 721

SPÉCIFICATION

Il est préférable d'utiliser des attaches et de la colle plutôt que des clous pour fixer les pièces.

Cache-néon sur mesure



Modèle **5610**
Couleur : C72R



Modèle **5620**
Couleur : C72R



Modèle **5631**
Couleur : C72R



Modèle **5640**
Couleur : C72R



Modèle **5650**
Couleur : C72R

Cache-néon série Designer



Modèle **5510**
Lignes diagonales

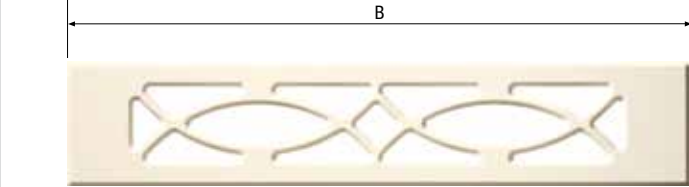

Modèle **5520**
Lignes courbes

MODÈLE	Dimensions minimales				Dimensions standards			
	A		B		A		B	
	mm	po.	mm	po.	mm	po.	mm	po.
5510 Lignes diagonales	152	6	235	9 1/4	152	6	762	30
5520 Lignes courbes	"	"	304,8	12	"	"	762	30

SPÉCIFICATIONS

- 1) Le perçage est identique à celui d'une verrière.
- 2) Pour le modèle 5520, un motif en forme d'œil sera ajouté à chaque multiple de 355,6 mm (14").
- 3) Disponible avec tous les profils extérieurs sauf, D, F, H et P.
- 4) Si la largeur est < 44, le grain de bois sera parallèle à la hauteur.
- 5) Si la largeur est ≥ 44, le grain de bois sera parallèle à la largeur.

Standards

Les standards pour les cache-néon ont été établis tels que présentés ci-dessous.

Tout cache-néon commandé en dehors de ces standards nécessitera une programmation spéciale.

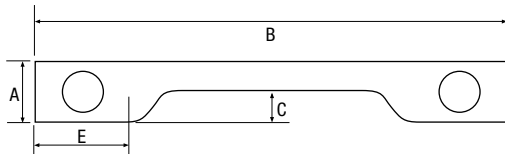

Modèles **5610-5611-5616**

- Si **B** < 609,6 mm (24"), **E** = 76,2 mm (3")
- Si **B** ≥ 609,6 mm (24"), **E** = 152,4 mm (6")
- Si **A** < 203,2 mm (8"), **C** = 50,8 mm (2")
- Si **A** ≥ 203,2 mm (8"), **C** = 101,6 mm (4")

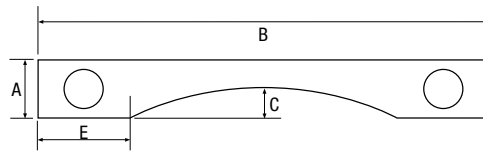

Modèles **5620-5621-5626, 5630-5631-5636**

- E** est variable
- Si **B** < 508 mm (20"), la grandeur minimale de **E** est 76,2 mm (3") et la grandeur maximale de **E** est 101,6 mm (4")
- Si **B** ≥ 508 mm (20"), la grandeur minimale de **E** est 76,2 mm (3") et la grandeur maximale de **E** est 165,1 mm (6 1/2")
- Si **A** < 203,2 mm (8"), **C** = 50,8 mm (2")
- Si **A** ≥ 203,2 mm (8"), **C** = 101,6 mm (4")

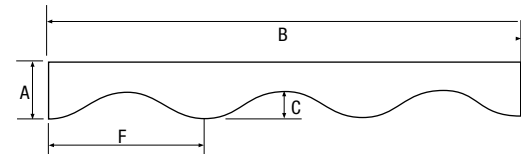

Modèle **5640**

- Si **B** < 762 mm (30"), **F** = 127 mm (5") et **C** = 25,4 mm (1")
- Si **B** ≥ 762 mm (30"), **F** = 254 mm (10") et **C** = 50,8 mm (2")

MODÈLE	A		B	
	mm	po.	mm	po.
5610 sans motif	101,6	4	330,2	13
5611 avec 2 rosettes machinées	101,6	4	330,2	13
5616 avec 2 rosettes appliquées	101,6	4	330,2	13
5620 sans motif	101,6	4	304,8	12
5621 avec 2 rosettes machinées	101,6	4	304,8	12
5626 avec 2 rosettes appliquées	101,6	4	304,8	12
5630 sans motif	101,6	4	304,8	12
5631 avec 2 rosettes machinées	101,6	4	304,8	12
5636 avec 2 rosettes appliquées	101,6	4	304,8	12
5640 sans motif	101,6	4	254	10
5650 sans motif	101,6	4	152,4	6

SPÉCIFICATIONS

- 1) Seule la partie du bas est moulurée. Veuillez spécifier le profil extérieur lors de la commande.
- 2) Les rosettes sont centrées verticalement dans la dimension **A** et horizontalement dans la dimension **E**.
- 3) Le grain de bois sera parallèle à la largeur. (Certaines exceptions s'appliquent, veuillez communiquer avec le service à la clientèle pour plus de détails.)

ESPACEURS ANTI-CHALEUR

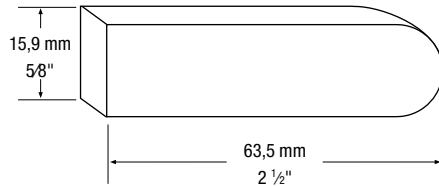
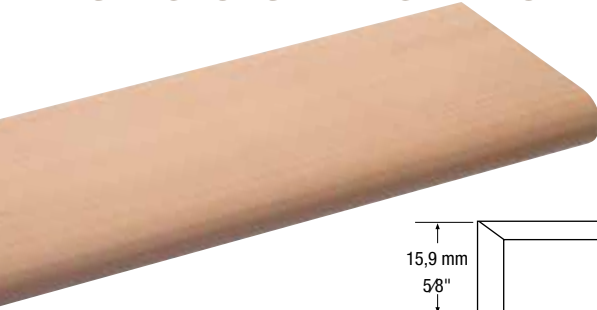

L'**espaceur anti-chaleur** est une pièce d'espacement conçue pour toute installation d'armoires près d'une source de chaleur.

L'**espaceur anti-chaleur en stratifié** est une composante moulée 180°. Il a été testé à des températures de 120 °C (250 °F) et plus, sans délaminer.

Produit avec une couleur équivalente en stratifié, l'espaceur est disponible dans la plupart des couleurs. Veuillez communiquer avec le Service à la Clientèle pour la mise à jour des correspondances de couleurs.

LONGUEURS DISPONIBLES

- 1,2 m (4') (5315)
- 2,4 m (8') (5316)

SPÉCIFICATION

Une bande de 25,4 mm (1") est fournie avec chaque espaceur. Après avoir coupé l'espaceur à la bonne grandeur, utiliser la bande pour plaquer les bouts.

Installation

ESPACEUR ANTI-CHALEUR TRANSPARENT

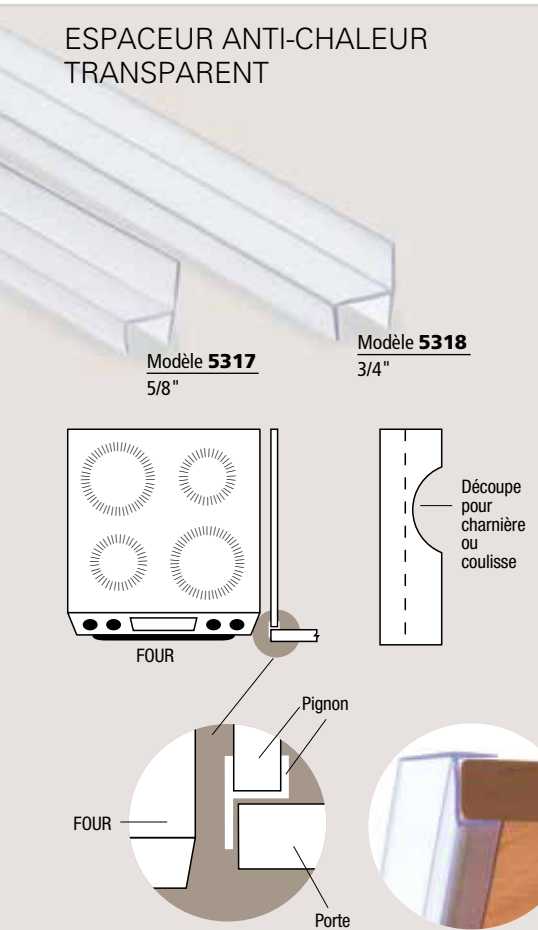

L'espaceur anti-chaleur transparent est une option très intéressante pour l'installation d'armoires près d'une source de chaleur. Avec la même résistance à la chaleur que les espaceurs en stratifié (250 °F/120 °C) cet espaceur transparent assure une correspondance parfaite avec toutes les couleurs thermoplastiques. Il s'installe très facilement le long du pignon et ne requiert aucun adhésif. Si vous devez installer l'espaceur autour d'une charnière ou d'une coulisse, rien de plus simple. Une découpe sur la partie intérieure de l'espaceur anti-chaleur suffira.

FOURS MURAUX

Il est recommandé d'utiliser des espaceurs anti-chaleurs tel que mentionné pour les fours conventionnels. De plus, prévoir un espaceur de 5/8"-3/4" placé horizontalement entre le four et la porte du haut, tout en étant à la même égalité de la surface de cette dernière.

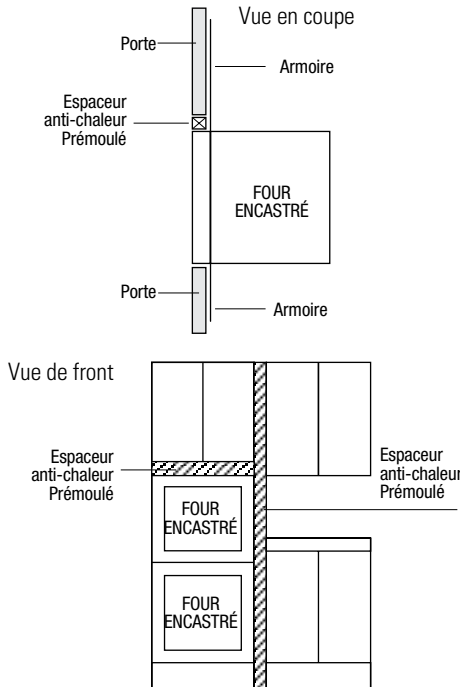

FOURS CONVENTIONNELS

L'espaceur anti-chaleur doit être monté de façon à ce que sa surface soit au même niveau que celle de la porte adjacente. Il en va de même pour une plaque chauffante de comptoir munie d'orifices d'échappement au devant. Un tel dispositif sert de bouclier contre les chaleurs excessives de convection et de radiation associées avec le grillage (avec la porte du fourneau ouverte) et les fours autonettoyants.

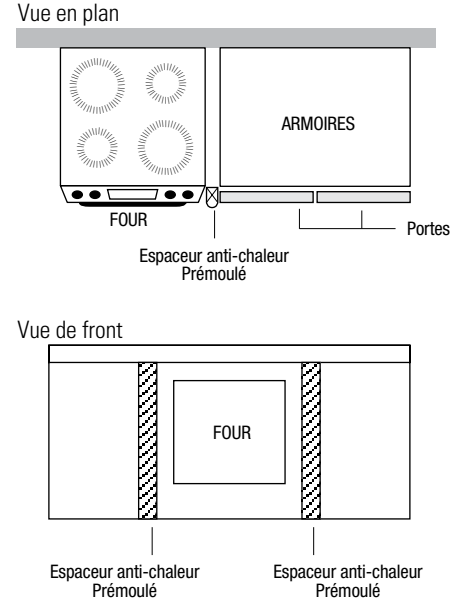

MICRO-ONDES ENCASTRÉ ET CAFETIÈRE INSTALLÉE SOUS L'ARMOIRE

Il est préférable d'installer un espaceur anti-chaleur en dessous des portes. L'espaceur devrait être à la même égalité ou dépasser la surface des portes. Ceci permet de protéger la surface de la porte de la chaleur excessive, ainsi que l'intérieur de la porte de la vapeur.

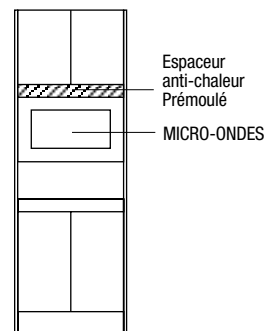

RESTRICTION

Appareils ménagers sur le comptoir : Pour protéger les portes de toute température excessive, il est de mise de porter une attention particulière aux appareils suivants : grille pain, grille pain-four, grille portative et autres appareils pouvant générer de la chaleur et/ou de la vapeur.

Tablettes de coin

TABLETTE AVEC RAYON



Modèle 5120

NOTE : Disponible avec dos de même couleur

TABLETTE AVEC ELLIPSE



Modèle 5121

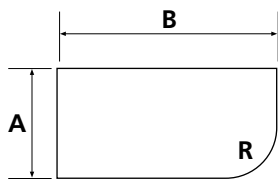

Si **A** ou **B** sont $< 203,2$ mm (8"),
R = 88,9 mm (3 1/2")

Si **A** et **B** sont $\geq 203,2$ mm (8"),
R = 190,5 mm (7 1/2")

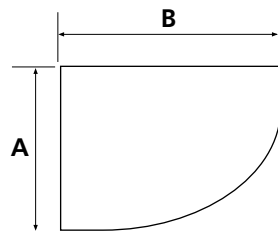

Si les dimensions **A** ou **B** se situent entre :

101,6 mm (4") – 152,4 mm (6"),
R = 101,6 mm (4")

152,4 mm (6") – 203,2 mm (8"),
R = 152,4 mm (6")

203,2 mm (8") – 254 mm (10"),
R = 203,2 mm (8")

254 mm (10") – 381 mm (15"),
R = 254 mm (10")

NOTE : Dimension minimum pour **A** et **B**
de 89 mm (3 1/2")

Pignons

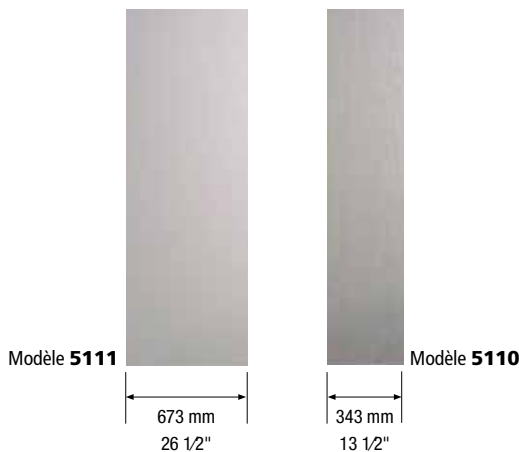

Modèle 5111

Modèle 5110

Grandeurs disponibles

- 343 mm x 2440 mm (13 1/2" x 96")
Disponible avec tous les profils extérieurs.
5110 (1 côté), 5116 (2 côtés)
- 673 mm x 2440 mm (26 1/2" x 96")
Disponible avec tous les profils extérieurs.
5111 (1 côté), 5117 (2 côtés)
- Pignons sur mesure disponibles

Bandes de chant

Les bandes de chant en thermoplastique sont formulées pour être appliquées avec une machine opérant à 77 °C (170 °F). Puisque les machines courantes fonctionnent à une température de 88 °C (190 °F) à 99 °C (210 °F), nous offrons également des bandes de chant en PVC dont la formulation standard permet l'application avec les machines courantes. Consulter le tableau à la page 46-47 pour les finis disponibles selon le type de bande.

Bandes de chant en thermoplastique

- 25,4 mm (1") de large
- Rouleau de 100 m (328') (5008)
- Longueur de 2,4 m (8') (5009)

Bandes de chant en PVC

- 23,8 mm (15/16") de large
- Rouleau de 236,2 m (600') (5050)

SPÉCIFICATIONS

- 1) Les bandes de chant en PVC ne sont pas couvertes par notre garantie qui s'applique strictement à nos produits en thermoplastique.
- 2) Si les bandes de chant en PVC sont appliquées manuellement, nous recommandons l'utilisation d'un ciment contact à base d'eau de première qualité pour éviter d'endommager les surfaces adjacentes recouvertes en thermoplastique.

Tambours décoratifs



Grandeurs disponibles

	3,2 mm (1/8")	6,4 mm (1/4")
• 0,6 m x 0,6 m (2' x 2')	5005	5055
• 0,6 m x 1,2 m (2' x 4')	5003	5052
• 1,2 m x 1,2 m (4' x 4')	5004	5054

SPÉCIFICATIONS

- 1) Largeur des bandes : 12,7 mm (1/2")
Bande de départ : 38,1 mm (1 1/2")
- 2) Épaisseur :
 - 3,2 mm (1/8")
 - 6,4 mm (1/4")
- 3) Standard : grain de bois vertical.
Grain de bois horizontal disponible en option.

Recouvrements en thermoplastique

Feuilles en thermoplastique

- 5000 : 1,2 m (4') de large.

Feuilles en thermoplastique avec dos préencollés

- 5040 : 1,2 m x 2,4 m (4' x 8')

Panneaux laminés – Unilam (aggloméré)

UN CÔTÉ

- 5011 : 15,86 mm x 1,2 m x 2,7 m (5/8" x 4' x 9')
- 5013 : 15,86 mm x 1,2 m x 2,4 m (5/8" x 4' x 8')
- 5015 : 19,05 mm x 1,2 m x 2,4 m (3/4" x 4' x 8')

DEUX CÔTÉS

- 5010 : 15,86 mm x 1,2 m x 2,7 m (5/8" x 4' x 9')
- 5012 : 15,86 mm x 1,2 m x 2,4 m (5/8" x 4' x 8')
- 5019 : 19,05 mm x 1,2 m x 2,4 m (3/4" x 4' x 8')

Panneaux laminés – MDF

- 5014 : 6,3 mm x 1,2 m x 2,4 m (1/4" x 4' x 8')
- 5018 : 3,18 mm x 1,2 m x 2,4 m (1/8" x 4' x 8')
- 5027 : 19,05 mm x 1,2 m x 2,7 m (3/4" x 4' x 9')

Panneaux laminés - MDF (2 côtés)

- 5017 : 19,05 mm x 1,2 m x 2,7 m (3/4" x 4' x 9')
- 5026 : 15,86 mm x 1,2 m x 2,4 m (5/8" x 4' x 8')

Panneaux laminés – Mélamine

- 5016 : 19,05 mm x 1,2 m x 2,7 m (3/4" x 4' x 9')
- 5024 : 15,86 mm x 1,2 m x 2,7 m (5/8" x 4' x 9')
- 5025 : 15,86 mm x 1,2 m x 2,4 m (5/8" x 4' x 8')

NOTE : Voir pages 51-52 pour les couleurs offertes.

Propriétés du produit

Tolérance sur la hauteur et la largeur

- $\pm 0,5$ mm (0,020")

Tolérance à la courbure par pied linéaire

- $\pm 0,8$ mm (1/32"). Voir le tableau de la page 43 pour le nombre de pentures recommandé.

Résistance à la chaleur

- 85 °C (185 °F). Voir page 40 pour l'installation près des sources de chaleur.

Entretien et réparation du produit

Faciles d'entretien, les portes thermoplastiques peuvent être nettoyées avec de l'eau et du savon doux. Comme pour tout produit de qualité, certaines précautions peuvent être prises afin d'en préserver l'apparence :

- Éviter les poudres abrasives car le produit est sensible aux solvants organiques et récurrents abrasifs, particulièrement à l'acétone et au toluène.
- Éviter tout contact avec un objet pointu ou coupant de façon à ne pas égratigner les portes. Les égratignures mineures peuvent parfois être enlevées en suivant les instructions suivantes :
 - 1) Frotter doucement avec une cire à automobile de bonne qualité.
 - 2) Polir ensuite avec une cire en pâte à base de carnauba.
 - 3) Des trousseaux de réparation sont disponibles dans les magasins spécialisés en retouche de peinture.
- Éviter d'exposer le produit à toute chaleur excessive. Pour éviter tout dommage causé par la chaleur excessive, suivre les instructions suivantes :
 - 1) Si la porte du fourneau est ouverte lorsque celui-ci est en marche au mode grillage, ouvrir les portes et tiroirs des armoires adjacentes.
 - 2) Lors du cycle auto-nettoyage du four, ouvrir ou enlever les portes et tiroirs des armoires adjacentes.
 - 3) Les appareils tels que cafetière, grille-pain et bouilloire ne doivent pas être mis en marche sur le comptoir s'ils sont placés directement sous les armoires.

Tiroirs

Il est préférable de commander en porte (battants non réduits) plutôt qu'en tiroir dans le cas de tiroirs de 228,6 mm (9") et plus en hauteur qui doivent s'aligner avec des portes.

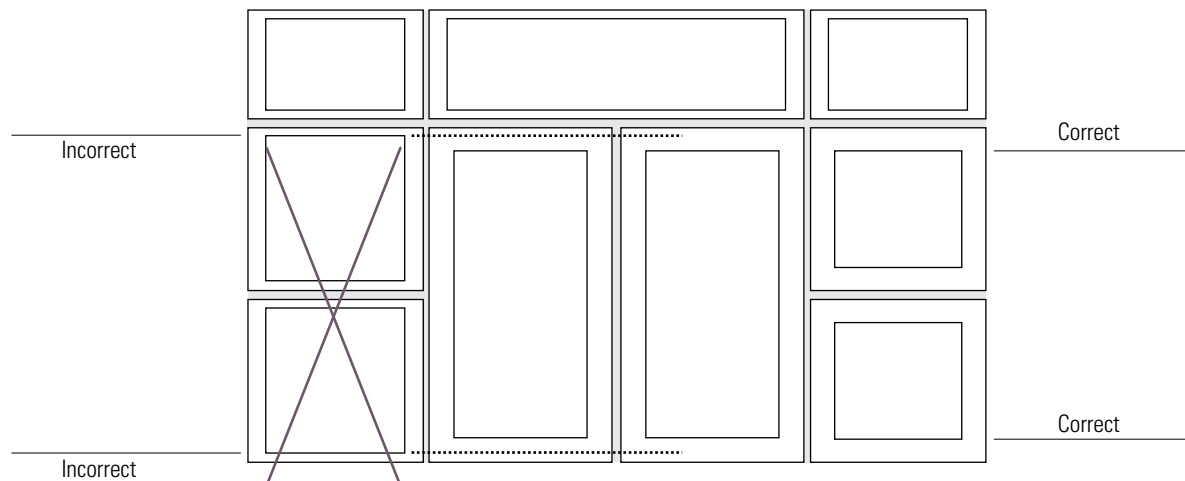

Encavure

Les codes descriptifs pour déterminer l'emplacement de l'encavure ont été simplifiés. Les (*) dans le nouveau code correspondent au profil extérieur sélectionné. Il suffit de remplacer les astérisques (*) par la lettre du modèle de profil choisi.

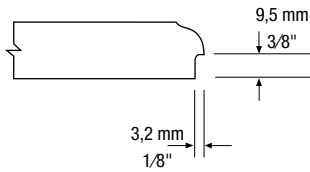

- 1) Peut être ajoutée à tous les profils extérieurs sauf : **G, H, L, M** et **S**.
- 2) Les encavures 4***, *4**, **4* et ***4 sont sur toute la longueur, à 25,4 mm (1") de chaque extrémité.
- 3) Toutes les autres encavures ont 101,6 mm (4") de large. Celles sur les coins sont positionnées à 25,4 mm (1") du bord.

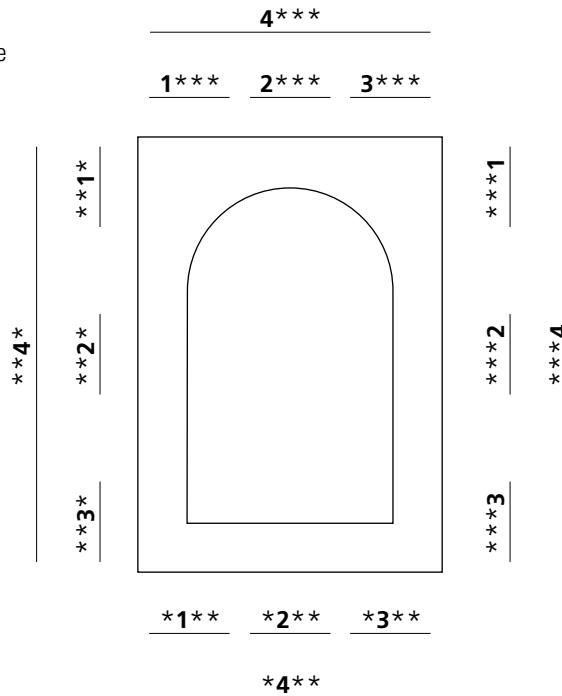

4***	En haut, pleine longueur
*4**	En bas, pleine longueur
**4*	Côté gauche, pleine longueur
***4	Côté droit, pleine longueur
1***	En haut, à gauche
2***	En haut, au centre
3***	En haut, à droite
*1**	En bas, à gauche
*2**	En bas, au centre
*3**	En bas, à droite
**1*	Côté gauche, en haut
**2*	Côté gauche, au centre
**3*	Côté gauche, en bas
***1	Côté droit, en haut
***2	Côté droit, au centre
***3	Côté droit, en bas

Normes pour les pentures

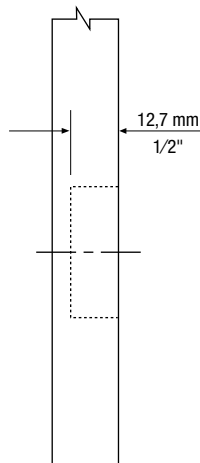
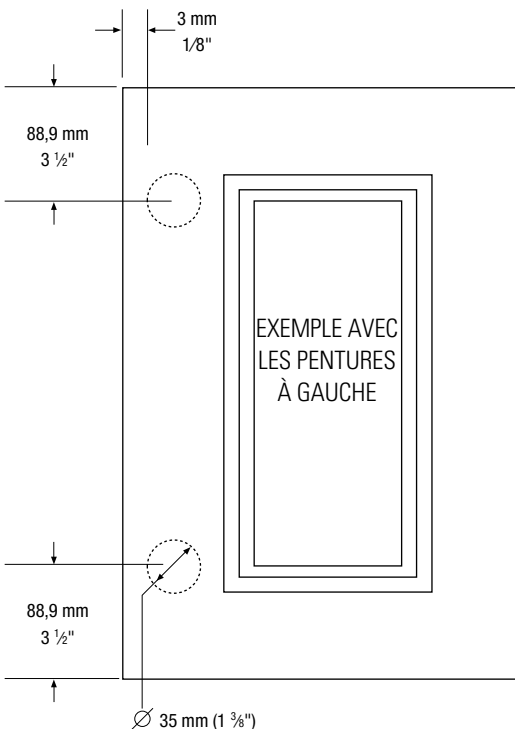

Diamètre du trou: 35 mm (1 3/8")

Profondeur: 12,6 mm (1/2")

Emplacement:

- pour les portes de 254 mm (10") et plus, à 3 mm (1/8") du bord et centré à 88,9 mm (3 1/2") du haut et du bas de la porte.
- pour les portes de moins de 254 mm (10"), à 3 mm (1/8") du bord et centré à 63,5 mm (2 1/2") du haut et du bas de la porte.

NOTE

Pour les portes nécessitant plus de deux pentures, s.v.p. fournir un dessin indiquant l'emplacement exact des trous.

HAUTEUR DE LA PORTE mm	HAUTEUR DE LA PORTE pouces	NOMBRE DE PENTURES À RESPECTER
0 à 899,16	0 à 35,4	2
899,17 à 1000,8	35,5 à 39,4	3
1000,9 à 1991,4	39,5 à 78,4	4
1991,5 à 2438,4	78,5 à 96	5

Les grandeurs minimales indiquées pour chaque modèle de porte doivent être respectées afin d'assurer le dégagement nécessaire pour l'installation des pentures.

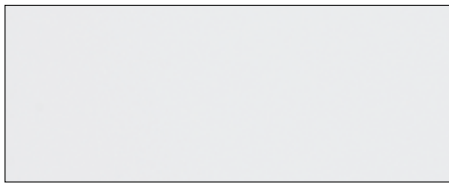

A31S Blanc - Super Mat



A32S Noir - Super Mat



A3WT Folle escapade - Texturé



A4WT Bain de neige - Texturé

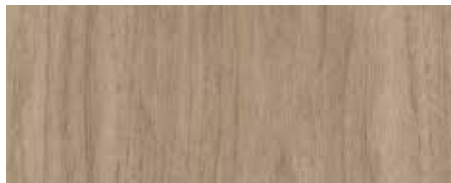

A15WT Après-ski - Texturé



A24WT Dalia ambassadeur - Texturé



A54WT Skye - Texturé

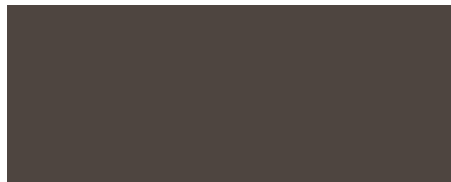

A230S Sienna



A233S Fossil



A660S Nuage de pluie



A661S Clair de lune



A663S Rosée du matin

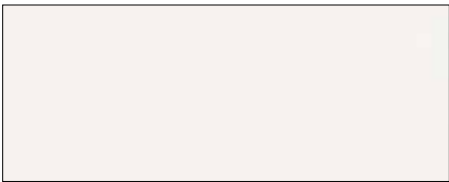

B21R Blanc - mat



B21W Blanc grain de bois - mat

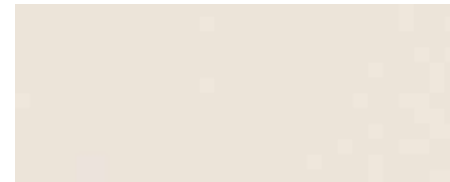

B30R Amande - mat



B54W Designer White grain de bois - mat

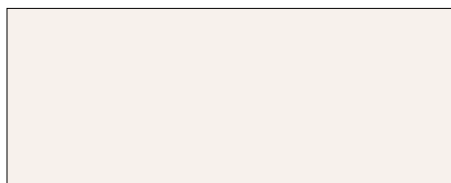

C32L Blanc antique - lustré

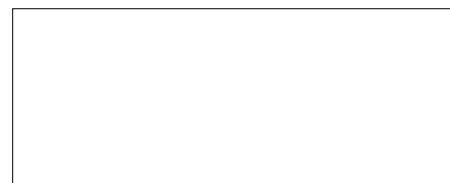

C35S Blanc - satin

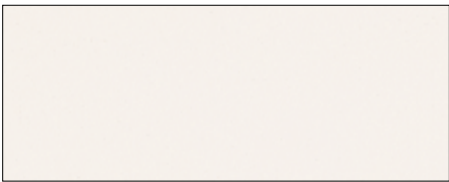

C72R Blanc antique - mat

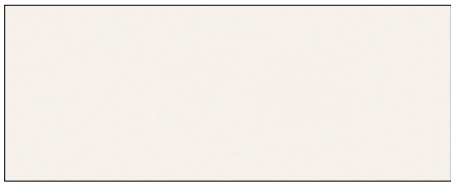

C72S Blanc antique - satin

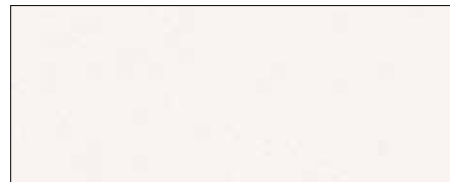

C73R Frosty White - mat



C78W Érable rose - mat



C92W Érable naturel - mat



D530WT Latitude Nord - Texturé

Les équivalences sont indiquées à titre d'information.
Nous vous recommandons de vous procurer un échantillon pour plus d'exactitude.



D533WT Latitude Est - Texturé



F20W Flamme d'été - mat



F21W Lueur de chandelle - mat



F43W Secret - mat



F44W Poirier chocolaté - mat



K01W Muscade - Satin



K02W Sésame - Satin



K03W Cardamome - Satin



K961R Acier inoxydable - Mat



P194W Noyer - mat



P340W Aria - mat



P472W Shiraz Cherry - mat



P473W Dark Rum Cherry - mat

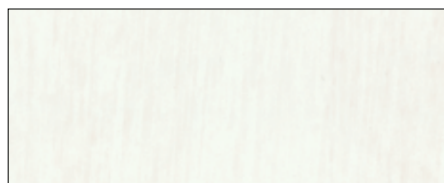

P475W Antique blanchi - mat



P479W Truffe - mat



P485W Concerto - mat



P488W Dolce Vita - mat



P489W Copa Cabana - mat



P492W Chocolat blanc - mat



P493W Chocolat au lait - mat



P494W Chocolat noir - mat

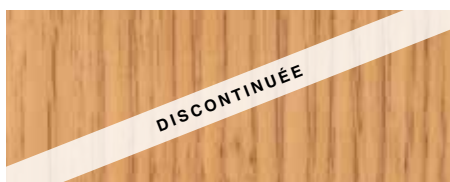

P53W Valley Oak - mat



P501WT Frêne anthracite - texturé



P550WT Bois de Mer - texturé



P573WT Stromboli - texturé



R205W Cerisier Tobacco - mat



R42WL Noir grain de bois

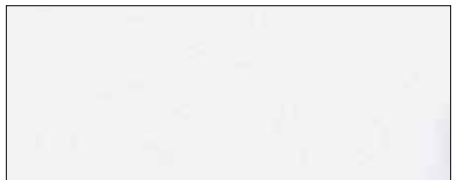

R54R Designer White - mat



R766W Cayenne à l'érable - mat

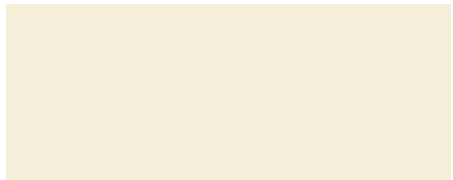

V629R Ivoire - mat



P551WT Boardwalk - texturé

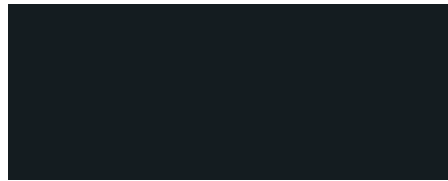

P909R Noir - mat

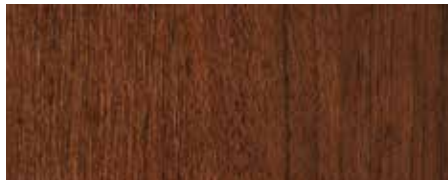

R207W Cerisier Choco - mat

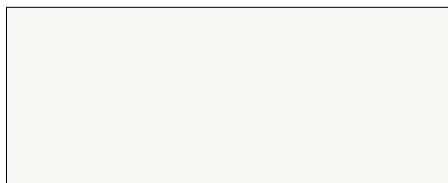

R49L Blanc - lustré



R74W Acajou - mat



S460W Cerisier Samba - mat



P571WT Merapi - texturé



R204W Cerisier Bourbon - mat

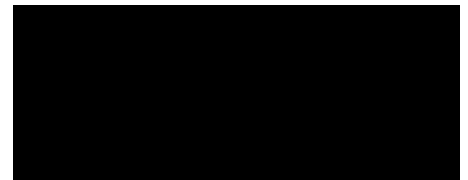

R42L Noir - lustré



R49WL Blanc grain de bois

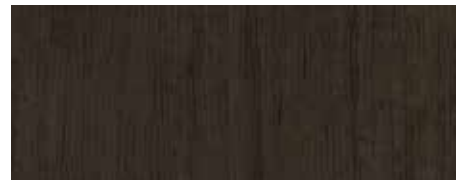

R477W-DT Tuxedo - mat



V521W Cerisier Rustique - mat



Fini essuyé



Fini crayonné



Fini lustré

Couleur	Description	Groupe de couleur	Couleur Dos mélamine	Feuille thermo-plastique avec endos préencollé	Mélamine	Stratifié	Thermo Bande de chant	PVC Bande de chant			
A31S	Blanc - Super Mat	B	Blanc - Mat	●	Uniboard 555			●			
A32S	Noir - Super Mat	B-C	Noir - Mat	●	Uniboard 888			●			
A3WT	Folle escapade - Texturé	B-C	●	●	Tafisa M2003 (Y)	T2003 VA*		●			
A4WT	Bain de neige - Texturé	B-C	●	●	Tafisa M2004 (Y)	T2004 VA*		●			
A15WT	Après-ski - Texturé	B-C	●	●	Tafisa M2015 (Y)	T2015 VA*		●			
A24WT	Dalia ambassadeur - Texturé	B-C	●	●	Uniboard K24	Formica OUK24-NT*		●			
A54WT	Skye - Texturé	B-C	●	●	Uniboard H54	Formica OUH54-BT*		●			
A230S	Sienna - Satin	B-C	●	●	Arauco SF230	Arauco FB4300-S*		●			●
A233S	Fossil - Satin	B-C	●	●	Arauco SF233	Arauco FB2330-S*		●			●
A660S	Nuage de pluie - Satin	B-C	●	●	Tafisa L760	Arborite T760-CA*		●			●
A661S	Clair de lune - Satin	B-C	●	●	Tafisa L761	Arborite T761-KR*		●			●
A663S	Rosée du matin - Satin	B-C	●	●	Tafisa L763	Arborite T763-CA*		●			●
B21R	Blanc - Mat	A	Blanc - Mat	●	Arauco W400 Panolam S411 Tafisa L080	Wilsonart D427-60*	●	●	●	●	●
B21W	Blanc grain de bois - Mat	A	Blanc - Mat	●	Arauco W400, (Algonquin) (Ashwood)		●	●			
B30R	Amande - Mat	A-AA	●	●	Arauco A920 Panolam S445 Uniboard 136 Tafisa L258	Arborite S445-CA Formica 920-58* Wilsonart D30-60*	●	●	●	●	●
B54W	Designer White grain de bois - Mat	A	Blanc - Mat	●			●				
C32L	Blanc Antique - Lustré	F	Mat			Formica 932-90 Wilsonart 1572-F1*	●	●			
C35S	Blanc - Satin	D	Blanc - Mat	●			●	●			
C72R	Blanc Antique - Mat	A-AA	●	●	Panolam S463 Uniboard 810	Formica 932-58 Wilsonart 1572-60 Arborite S463-CA	●	●	●	●	●
C72S	Blanc Antique - Satin	D-E	Mat	●	Panolam S463 Uniboard 810	Wilsonart 1572-7	●				
C73R	Frosty White - Mat	A	Blanc - Mat	●	Arauco W100	Wilsonart 1573-60*	●	●			
C78W	Discontinué										
C92W	Érable naturel - Mat	B-C	●	●	Panolam W290 Uniboard 992	Formica 86992-58* Pionite WM791N Wilsonart 10776-60	●	●	●	●	●
D530WT	Latitude nord - Texturé	B-C	●	●	Tafisa L530	Arborite T530-AT*		●			
D533WT	Latitude est - Texturé	B-C	●	●	Tafisa L533	Arborite T533-AT*		●			
F20W	Flamme d'été - Mat	B-C	●	●	Panolam W336 Uniboard 263 Tafisa L420	Arborite W420-CA* Pionite HP336N*	●	●	●	●	●
F21W	Lueur de chandelle - Mat	B-C	●	●	Panolam W334 Uniboard 262 Tafisa L421	Arborite W421-CA*	●	●		●	●
F43W	Secret - Mat	B-C	●	●	Tafisa L443	Arborite W443-CA*	●	●	●	●	●
F44W	Poirier chocolaté - Mat	B-C	●	●	Tafisa L444	Arborite W444-CA*	●	●		●	●

* Stock Prémoulé

Les codes de couleur ombragés indiquent que le dos mélamine de même couleur est également disponible.

Les autres couleurs sont disponibles avec dos blanc par défaut.

Prémoulé ne garantit aucune équivalence dû aux propriétés des matériaux et des écarts d'un lot à l'autre dans différents produits.





Fini essuyé



Fini crayonné



Fini lustré

Couleur	Description	Groupe de couleur	Couleur Dos mélamine	Feuille thermo-plastique avec endos préencollé	Mélamine	Stratifié	Thermo Bande de chant	PVC Bande de chant			
K01W	Discontinué										
K02W	Sésame - Satin	B-C	●	●	Uniboard K-02	Formica 0UK02-NT*		●			●
K03W	Discontinué										
K961R	Acier inoxydable - Mat	D-E	●	●	Panolam A60 Uniboard 961	Formica U961-58*	●	●			●
P194W	Noyer - Mat	D		●				●			●
P340W	Aria - Mat	B-C	●	●	Arauco WF340	Arauco FB3400-S*		●			●
P472W	Shiraz Cherry - Mat	B-C	●	●	Tafisa L472	Arborite T472-CA*		●	●	●	●
P473W	Dark Rum Cherry - Mat	B-C	●	●	Tafisa L473	Arborite T473-CA		●		●	●
P475W	Antique blanchi - Mat	B-C	●	●	Tafisa L475	Arborite T475-CA*		●	●	●	●
P479W	Truffe - Mat	B-C	●	●	Tafisa L479	Arborite T479-CA*		●			
P485W	Discontinué										
P488W	Dolce Vita - Mat	B-C	●	●	Tafisa L488	Arborite T488-CA*		●	●	●	●
P489W	Copa Cabana - Mat	B-C	●	●	Tafisa L489	Arborite T489-CA		●	●	●	●
P492W	Chocolat blanc - Mat	B-C	●	●	Tafisa L492	Arborite T492-CA*		●			
P493W	Chocolat au lait - Mat	B-C	●	●	Tafisa L493	Arborite T493-CA*		●			
P494W	Chocolat noir - Mat	B-C	●	●	Tafisa L494	Arborite T494-CA*		●			
P53W	Discontinué										
P501WT	Frêne anthracite - Texturé	B-C	●	●	Arauco WF368	Arauco FB3680-S*		●			
P550WT	Discontinué										
P551WT	Discontinué										
P571WT	Merapi - Texturé	B-C	●	●	Arauco WF396	Arauco FB3960-S*		●			
P573WT	Stromboli - Texturé	B-C	●	●	Arauco WF397	Arauco FB3970-S*		●			
P909R	Noir - Mat	A-AA	Noir - Mat		Uniboard 888	Formica 909-58*	●				
R204W	Discontinué										
R205W	Cerisier Tobacco - Mat	B-C	●	●	Uniboard 205 Tafisa L805	Formica U205-58*	●	●	●	●	●
R207W	Cerisier Choco - Mat	B-C	●	●	Uniboard 207 Tafisa L807	Formica U207-58*	●	●	●	●	●
R42L	Noir - Lustré	F	Noir - Mat			Arborite S405-GL Formica 909-90* Wilsonart 1595-F1		●			
R42WL	Discontinué										
R49L	Blanc - Lustré	F	Mat	●		Nevamar S7032G Wilsonart 1573-F1*	●	●			
R49WL	Blanc grain de bois - Lustré	F	Blanc - Mat	●			●	●			
R54R	Designer White - Mat	A	Blanc - Mat	●	Panolam S645	Wilsonart D354-60*	●	●			
R74W	Acajou - Mat	B-C	●	●			●	●			●
R477W-DT	Tuxedo - Mat	B-C	●	●	Tafisa L477	Arborite T477-CA*		●			
R766W	Cayenne à l'érable - Mat	B-C	●	●	Uniboard 766 Tafisa L478	Formica U766-58*	●	●			
S460W	Discontinué										
V521W	Cerisier rustique - Mat	B-C	●	●	Tafisa L521	Arborite T521-CA*				●	
V629R	Ivoire - Mat	A-AA	●	●	Tafisa L204	Arborite T204-CA*	●	●	●	●	●

* Stock Prémoulé

GLACIS SUR THERMOPLASTIQUE

LISTE DE RÉFÉRENCE

COULEURS	DESCRIPTION	GLACIS CRAYONNÉ	GLACIS ESSUYÉ						
				BLANC	NOIR	BRUN	ROUILLE	TAN	GRIS-BEIGE
B21R	Blanc - mat	✓	✓		●	●	●		
B30R	Amande - mat	✓	✓		●	●	●		
C72R	Blanc antique - mat	✓	✓		●	●	●		●
C78W	Érable rose - mat	✓	—	●	●	●	●	●	●
C92W	Érable naturel - satin	✓	✓	●	●	●	●		●
F20W	Flamme d'été - mat	✓	✓	●	●	●		●	●
F21W	Lueur de chandelle - mat	✓	—	●	●	●	●	●	●
F43W	Secret - mat	✓	✓	●	●	●	●		●
F44W	Poirier chocolaté - mat	✓	—	●				●	●
P53W	Valley Oak - mat	✓	✓	●	●		●		●
P298W	Cosmo Plum	✓	✓		●			●	
P472W	Shiraz Cherry - mat	✓	✓	●	●	●		●	●
P473W	Dark Rum Cherry - mat	✓	—	●	●	●		●	●
P475W	Antique blanchi - mat	✓	✓		●	●	●	●	●
P485W	Concerto - mat	✓	✓		●	●			
P488W	Dolce Vita - mat	✓	✓		●	●			
P489W	Copa Cabana - mat	✓	✓		●	●			
R204W	Cerisier bourbon - mat	✓	✓	●	●	●		●	●
R205W	Cerisier tobacco - mat	✓	✓	●	●	●	●	●	●
R207W	Cerisier choco - mat	✓	✓	●	●	●	●	●	●
V521W	Cerisier rustique - mat	✓	✓	●	●	●		●	●
V629R	Ivoire - mat	✓	✓		●	●	●		



Profils intérieurs

Modèle 03 page 22

Profil extérieur suggéré: C

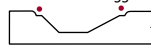

Modèle 50 page 16

Profil extérieur suggéré: C



Modèle 07 page 24

Profil extérieur suggéré: C



Modèles 55/56 page 9

Profil extérieur suggéré: C

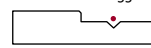

Modèle 06 page 17

Profil extérieur suggéré: C



Modèles 86/96 page 25

Profil extérieur suggéré: C



Modèle 27 page 22

Profil extérieur suggéré: A

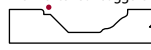

Modèles 87/97 page 26

Profil extérieur suggéré: C

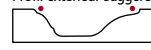

Modèle 33 page 19

Profil extérieur suggéré: A

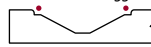

Modèle 942 page 13

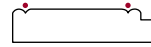

Profils extérieurs

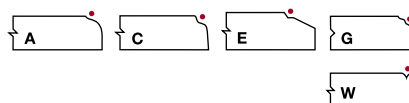

Série 7000

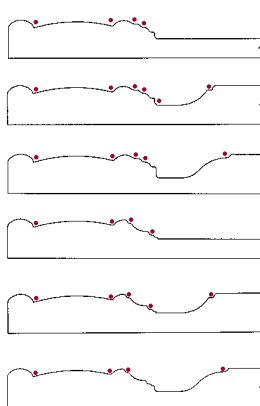

ACCESSOIRES	GLACIS CRAYONNÉ	GLACIS ESSUYÉ
Verrières – cadres – panneaux – supports à bouteilles	✓	✓
Pignons	■	✓
Mouleurs de têtes Mouleurs décoratives	✓	✓
Mouleurs de finition	—	✓
Tambours décoratifs	—	✓
Foil sur unilam (coupé sur mesure)	✓	✓

4' x 8' non disponible.

NOTES : L'application de glacis demeure un procédé artisanale et des variations sont possibles. L'application du glacis essuyé nuancera la couleur du thermoplastique.

- Couleur recommandée
- ✓ Disponible avec glacis
- Non disponible avec glacis

ACCESSOIRES

Consulter la liste des couleurs pour connaître les possibilités d'application de glacis.

- Voir profils de portes disponibles

PROFILS ET MODÈLES

Pour obtenir un glacis « non crayonné », veuillez le spécifier sur votre commande ou communiquer avec le Service à la clientèle.

- Indique les lignes, ou détails de la porte, où le glacis crayonné et/ou essuyé sera appliqué.



H111L Bleu nuit

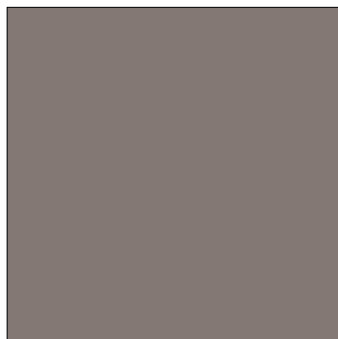

D40L Pierre de rivière

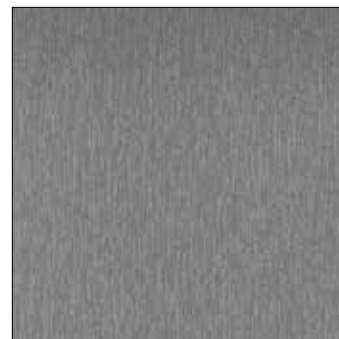

A96L Acier lustré



H105L Cassis



H110L Taupe lustré

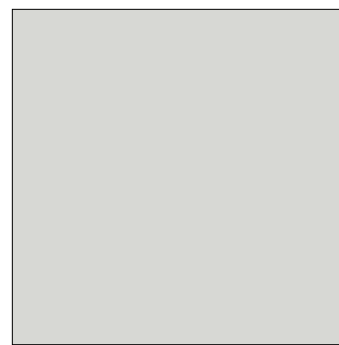

H109L Gris lustré



K101L Rouge Maranello



H106L Orange

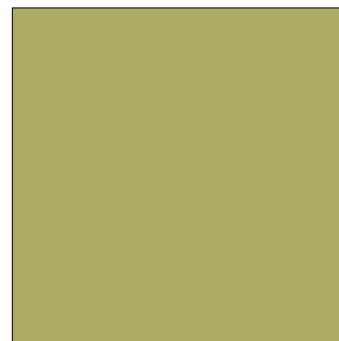

H104L Vert olive

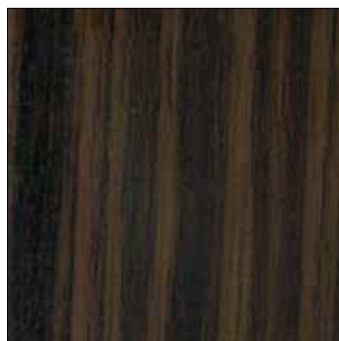

H108L Ébène exotique

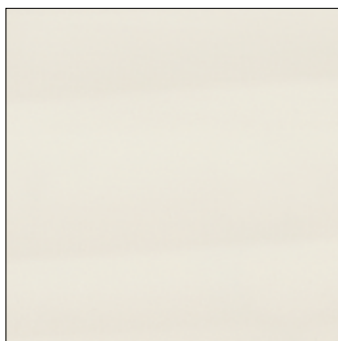

H107L Sable du désert
Grain de bois horizontal

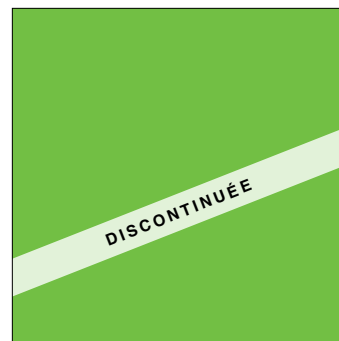

H102L Vert pomme

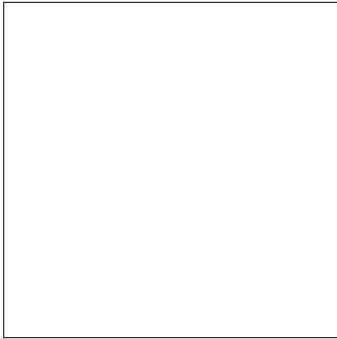

R49L Blanc lustré*



R42L Noir lustré*

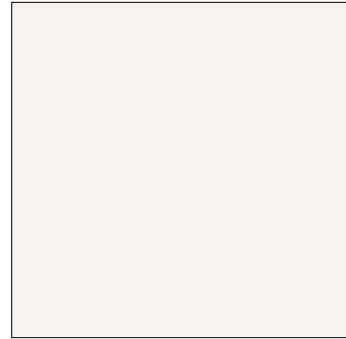

C32L Blanc antique*

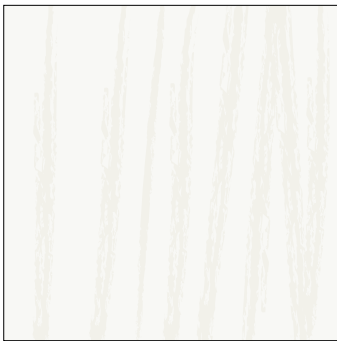

R49WL Blanc grain de bois*



R42WL Noir grain de bois*

En raison du procédé pressé à froid, le degré de lustre du Unilam peut différer des portes. Un échantillon est suggéré.

Pour plus d'information, consultez notre *Programme sur mesure thermoplastique*.

Profils disponibles:

Modèles plats seulement: profils I, J, K, L, M, Q, Y, 6.

Groupe de couleurs finis lustrés:

Couleurs unies: F

Imprimés: G

Option de feuilles Unilam et de feuilles préencollées disponible.

Bande de chant PVC disponibles dans les couleurs suivantes: C32L, H101L, H106L, H108L, H109L, H110L, R42L, R49L, R42WL et R49WL.

*Également offert dans le programme régulier.

OPTION HAUTE BRILLANCE

Grâce à un équipement à la fine pointe de la technologie, nos couleurs au fini lustré vous sont maintenant offertes avec l'option HAUTE BRILLANCE. Les profils I, J, K, L, M, Y et 6 (modèles plats 00) sont produits automatiquement sur notre nouvelle presse.

Donnez de l'éclat à votre décor. Une finition lustrée, réalisée grâce à l'application d'une laque italienne de première qualité, met en valeur la beauté des motifs du grain de bois et donne à vos portes et composants en thermoplastique un fini durable d'une brillance remarquable.



Le programme finition lustrée sur thermoplastique vous propose les modèles suivants :

SÉRIE 00

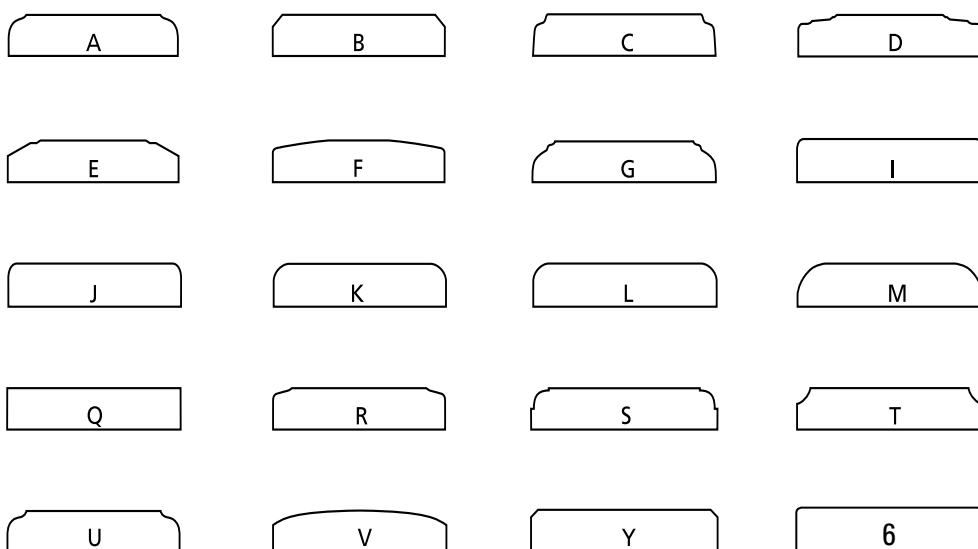

Moules de têtes, moules de finition et cache néons complètent ce programme.



Moules de têtes

Pour toutes commandes sur mesure ou pour plus de renseignements au sujet des produits offerts, veuillez communiquer avec le service à la clientèle.

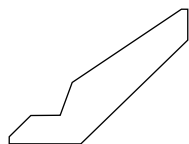

Modèle **718**

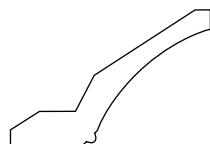

Modèle **719**

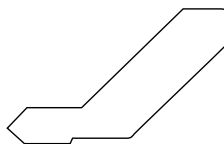

Modèle **721**

LA COLLECTION FINITION LUSTRÉE SUR THERMOPLASTIQUE

Couleurs avec concordance en stratifié lustré.

COULEUR	DESCRIPTION	CORRESPONDANCE EN STRATIFIÉ AU FINI LUSTRÉ
F44W	Poirier chocolaté	W444-GL*
R207W	Cerisier Choco	U207-90*

* Stock Prémoulé

Pour d'autres possibilités avec finitions lustrées, voir tableau de référence pages 51-52.

CERTIFICAT DE
GARANTIE

10 ANS

APPLICABLE SUR LES PRODUITS THERMOPLASTIQUES
Des le 1^{er} janvier 2011 (voir les conditions au verso)

Distributeur

No de facture

Date d'achat



CERTIFICAT DE GARANTIE

1. Conditions générales

Prémoulé garantit ses produits thermoplastiques distribués et vendus par un distributeur autorisé.

L'installation devrait toujours être effectuée par des professionnels qualifiés. Il est de la responsabilité de la personne installant le produit de déterminer s'il est approprié quant à une application particulière.

Prémoulé garantit la qualité du produit contre le jaunissement prématuré, la délamination et contre tout autre vice apparent ou caché qui affecterait sa qualité ou entraînerait sa détérioration prématurément selon les conditions suivantes :

2. Durée

La présente garantie est valable pour une période de 10 ans de la date de l'achat.

3. Exclusions

Cette garantie ne s'applique pas :

3.1 Lorsque des dommages sont causés :

- par une mauvaise utilisation ou un emploi abusif du produit par l'acheteur;
- par une installation inadéquate ou à l'extérieur d'une résidence;
- par une modification, transformation, altération ou correction du produit sans le consentement écrit de Prémoulé;
- par un entreposage inapproprié;
- par des inconvénients indirects (incluant les dommages incidentaux, spéciaux ou consécutifs);
- par l'exposition à une température excédant 85 °C (185 °F).

3.2 À la détérioration du produit résultant d'une usure normale.

3.3 À tous les dommages et inconvénients indirects ou incidents liés aux coûts d'installation, de transport ou autres, relatifs à l'application de la présente garantie.

4. Portée

La présente garantie est non cessible et constitue la seule garantie offerte par Prémoulé.

Il n'y a pas de garantie de valeur commerciale ou d'usage particulier, autre que la garantie détaillée ci-haut. Prémoulé n'émet aucune autre garantie d'aucune sorte, qu'elle soit explicite ou implicite, orale ou écrite.

5. Exécution de la garantie

Pendant toute la durée de la présente garantie et pour les fins de s'en prévaloir, l'acheteur devra aviser rapidement le distributeur autorisé ou PRÉMOULÉ de toute déféctuosité du produit en lui fournissant une preuve d'achat ou le présent certificat dûment complété au verso. L'acheteur ne pourra faire effectuer aucune réparation avant que le distributeur autorisé n'ait pu être en mesure d'examiner l'état du produit et de son installation.

Lorsque cette garantie est applicable, Prémoulé peut réparer les produits en cause, fournir des produits de remplacement ou à sa seule discrétion, offrir le remboursement du prix de vente.

6. Distributeur autorisé

Seul un distributeur autorisé de Prémoulé peut remplir les obligations de garantie contenues aux présentes, selon les termes et conditions des présentes, après avoir obtenu l'autorisation préalable de Prémoulé. Le distributeur autorisé n'est pas le mandataire de Prémoulé pour lui permettre de modifier ou d'étendre la portée de la présente garantie.

Distribué par

2375, avenue Dalton, bureau 200
Québec (Québec) Canada G1P 3S3

T 418 652-7777 | 1 866 652-7777

F 418 878-5591 | 1 866 878-5591

info@premoule.com

premoule.com

En raison du procédé d'impression, les photographies dans ce dépliant peuvent comporter des variations de couleur par rapport à nos couleurs réelles. Nous vous recommandons de vous procurer un échantillon pour plus d'exactitude.

Prémoulé appuie

Société
canadienne
de la sclérose
en plaques

